

Proyektor Dell™ M110

Panduan Pengguna

Catatan, Perhatian, dan Peringatan



CATATAN: CATATAN menunjukkan informasi penting yang membantu Anda menggunakan proyektor dengan lebih baik.



PERHATIAN: PERHATIAN menunjukkan kemungkinan kerusakan pada perangkat keras atau kehilangan data jika petunjuk tidak diikuti.



PERINGATAN: PERINGATAN menunjukkan kemungkinan kerusakan properti, cedera badan, atau kematian.

Informasi dalam dokumen ini dapat berubah tanpa pemberitahuan sebelumnya.

© 2012 Dell Inc. Semua hak dilindungi undang-undang.

Dilarang keras memperbanyak materi ini dengan cara apapun tanpa izin tertulis dari Dell Inc.

Merek dagang yang digunakan dalam teks ini: *Dell* dan logo *DELL* adalah merek dagang dari Dell Inc.; *DLP* dan logo *DLP* adalah merek dagang dari TEXAS INSTRUMENTS INCORPORATED; *Microsoft* dan *Windows* adalah merek dagang atau merek dagang terdaftar dari Microsoft Corporation di Amerika Serikat dan/atau negara lainnya.

Merek dagang dan nama dagang lainnya yang mungkin digunakan dalam dokumen ini mengacu pada entitas yang mengklaim merek dan nama maupun produk mereka. Dell Inc. melepaskan tanggung jawab hukum atas kepentingan eksklusif pada merek dagang dan nama dagang selain yang dimiliki sendiri.

Model M110

Mei 2012 Rev. A01

Daftar Isi

1	Proyektor Dell Anda	6
	Tentang Proyektor	8
2	Menyambungkan Proyektor	10
	Menyambungkan ke Komputer	11
	Menyambungkan Komputer Menggunakan Kabel VGA	11
	Menyambungkan Komputer menggunakan Kabel USB	12
	Menyambungkan Komputer Menggunakan Dongle Nirkabel (Opsional)	13
	Menyambungkan Pemutar DVD	14
	Menyambungkan Pemutar DVD Menggunakan Kabel A/V ke RCA	14
	Menyambung Pemutar DVD Menggunakan Kabel HDMI	15
	Menyambung ke Multimedia	16
	Menyambungkan Multimedia Menggunakan Flash Disk USB	16
	Menyambungkan Multimedia Menggunakan Kartu MicroSD	17
3	Menggunakan Proyektor	18
	Menghidupkan Proyektor	18

Mematikan Proyektor	18
Mengatur Gambar Proyeksi	19
Menambah Ketinggian Proyektor	19
Mengurangi Ketinggian Proyektor	19
Mengatur Fokus Proyektor	20
Mengatur Ukuran Gambar Proyeksi	21
Menggunakan Panel Kontrol	23
Memasang Baterai Remote Control (Opsional)	27
Jangkauan Pengoperasian Remote Control	28
Menggunakan Tampilan di Layar	29
INPUT SOURCE (SUMBER INPUT)	29
AUTO-ADJUST (ENGATURAN OTOMATIS)	30
VIDEO MODE (MODE VIDEO)	31
VOLUME	31
AUDIO INPUT (INPUT AUDIO)	31
ADVANCED SETTINGS (PENGATURAN LANJUTAN)	32
LANGUAGE (BAHASA)	42
Pendahuluan untuk Multimedia	43
Cara mengkonfigurasi Jenis File untuk Multimedia dengan USB	44
Cara mengkonfigurasi Jenis File untuk Multimedia dengan MicroSD	46
Cara mengkonfigurasi Jenis File untuk Multimedia dengan Memori Internal	48
Penampil Office untuk USB, MicroSD, dan Memori Internal	50
KONFIGURASI Multimedia untuk USB, Micro SD, dan Memori Internal	51
PHOTO SETUP (KONFIGURASI FOTO)	51

VIDEO SETUP (KONFIGURASI VIDEO)	52
MUSIC SETUP (KONFIGURASI MUSIK)	53
FIRMWARE UPDATE (PEMBARUAN FIRMWARE)	53
4 Mengatasi Masalah Proyektor	55
Sinyal Pemandu	58
5 Spesifikasi	59
6 Menghubungi Dell	63
7 Lampiran: Daftar istilah	64

Proyektor Dell Anda

Proyektor Anda dilengkapi semua item yang ditampilkan di bawah ini. Pastikan Anda memiliki semua item tersebut. Jika tidak, hubungi Dell™.

Isi Kemasan

Kabel daya

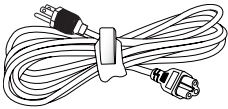

Kabel 24-pin universal ke VGA

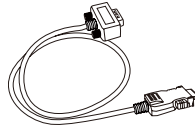

CD Panduan Pengguna dan Dokumentasi

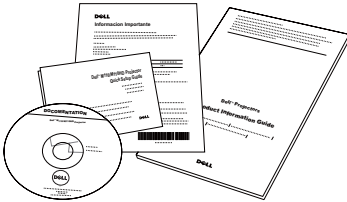

Tas

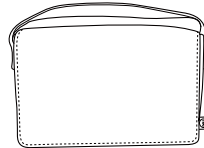

Adaptor AC

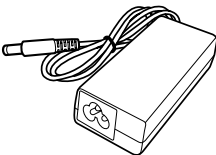

Isi Opsional

Remote control



Kabel A/V ke RCA untuk soket 3,5 mm

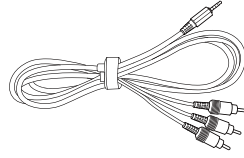

Kabel HDMI sepanjang 1,2 m

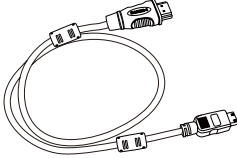

Kabel A/V untuk soket 3,5 mm.

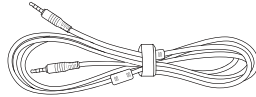

Kabel USB sepanjang 1,2 m (USB-A ke USB-A)

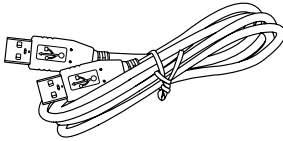

Kabel 24-pin universal ke VGA dan Audio keluar

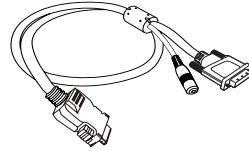

Tripod mini

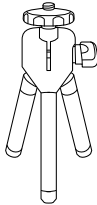

Dongle nirkabel

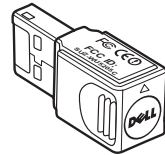

Tentang Proyektor

Tampilan Atas

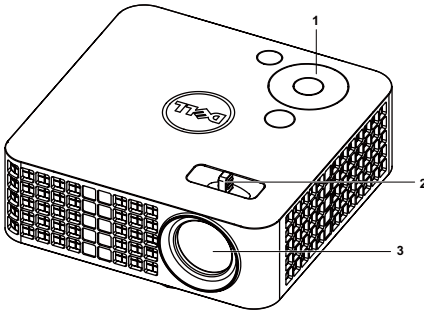

Tampilan Bawah

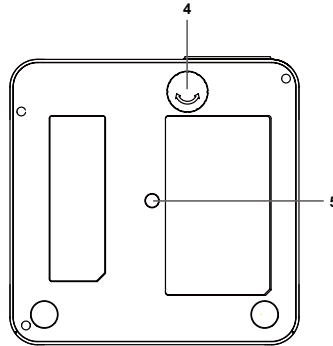

1	Panel kontrol
2	Tombol gelang fokus
3	Lensa
4	Roda penyesuai kemiringan
5	Lubang pemasangan untuk tripod: Masukkan baut 1/4"*20 UNC

PERHATIAN: Petunjuk Keselamatan

- 1 Jangan gunakan proyektor di dekat peralatan yang menghasilkan panas berlebihan.
- 2 Jangan gunakan proyektor di tempat yang berdebu. Debu dapat mengakibatkan sistem gagal berfungsi dan proyektor akan mati secara otomatis.
- 3 Pastikan proyektor dipasang di tempat yang memiliki cukup ventilasi.
- 4 Jangan halangi slot dan celah ventilasi pada proyektor.
- 5 Pastikan proyektor beroperasi dalam kisaran suhu lingkungan (5 °C hingga 35 °C).
- 6 Jangan coba menyentuh ventilasi keluar karena mungkin sangat panas setelah proyektor dihidupkan atau baru saja dimatikan.
- 7 Jangan lihat ke arah lensa sewaktu proyektor hidup karena dapat mengakibatkan kerusakan pada mata.
- 8 Jangan letakkan benda apapun di dekat maupun di depan proyektor atau jangan tutup lensa sewaktu proyektor hidup karena panas dapat mengakibatkan objek meleleh maupun terbakar.

9 Jangan gunakan alkohol untuk menyeka lensa.

10 Jangan gunakan proyektor nirkabel di dekat alat pacu jantung.

11 Jangan gunakan proyektor nirkabel di dekat peralatan medis.

12 Jangan gunakan proyektor nirkabel di dekat oven microwave.



CATATAN:

- Kit Tripod Proyektor (VXJN3) yang disarankan. Untuk informasi lebih lanjut, kunjungi situs Web Dell Support di support.dell.com.
- Untuk informasi lebih lanjut, lihat *Informasi Keselamatan* yang diberikan bersama proyektor ini.

Menyambungkan Proyektor

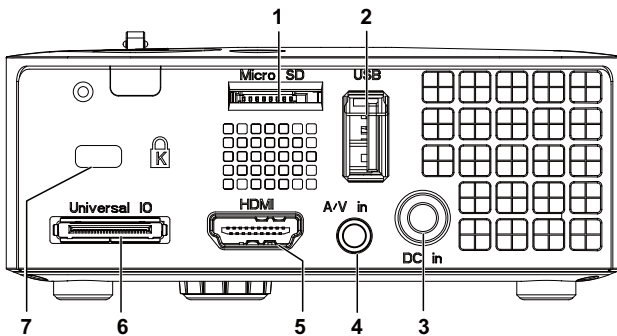

1	Slot kartu microSD untuk mendukung pemutaran multimedia (Video/Audio/Foto) serta upgrade firmware prosesor media dan gambar	5	Soket HDMI
2	Soket USB Tipe A untuk mendukung tampilan USB, pemutaran multimedia (Video/Audio/Foto), akses penyimpanan memori USB (USB flash drive/memori internal), upgrade firmware proyektor, serta dongle nirkabel opsional dan konten selular	6	Soket Universal I/O untuk input VGA dan output Audio
3	Soket input DC	7	Slot kabel keamanan
4	Soket input Audio/Video		

PERHATIAN: Sebelum Anda memulai prosedur pada bagian ini, ikuti Petunjuk Keselamatan yang dijelaskan pada halaman 8.

Menyambungkan ke Komputer

Menyambungkan Komputer Menggunakan Kabel VGA

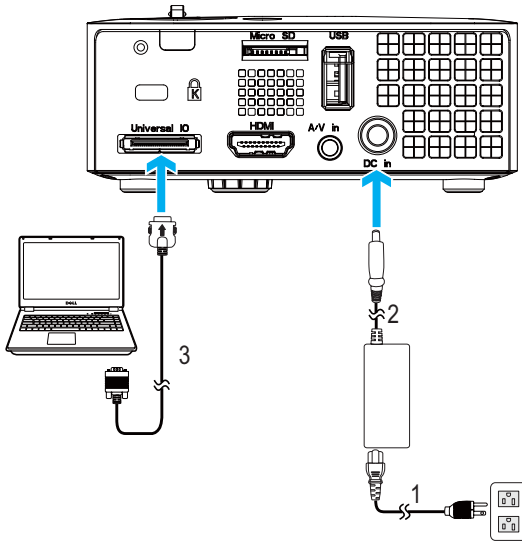

1	Kabel daya
2	Adaptor AC
3	Kabel 24-pin universal ke VGA



CATATAN: Hanya satu kabel 24-pin universal ke VGA yang diberikan bersama proyektor. Kabel 24-pin universal ke VGA tambahan atau kabel 24-pin ke VGA dan Audio keluar dapat dibeli di situs Web Dell www.dell.com.

Menyambungkan Komputer menggunakan Kabel USB

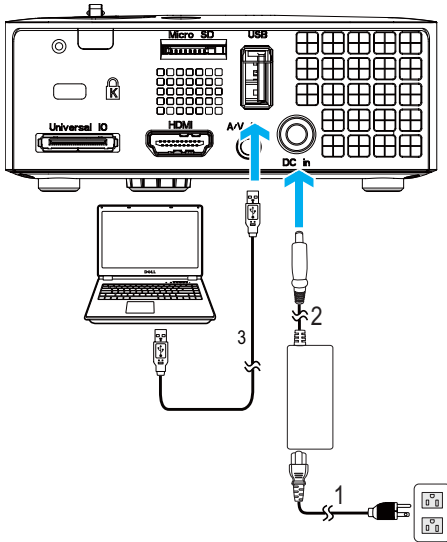

1	Kabel daya
2	Adaptor AC
3	Kabel USB-A ke USB-A

CATATAN: Plug and Play. Kabel USB (USB A ke A) tidak diberikan bersama proyektor. Anda dapat membeli kabel USB (USB A ke A) di situs Web Dell www.dell.com.

Menyambungkan Komputer Menggunakan Dongle Nirkabel (Opsional)

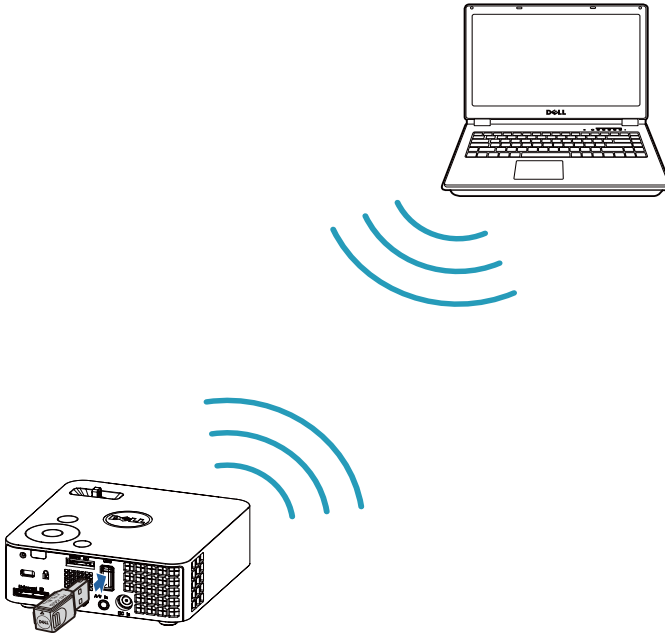

CATATAN: Untuk mendeteksi sambungan nirkabel lain, komputer harus dilengkapi soket nirkabel dan dikonfigurasi dengan benar. Untuk cara mengkonfigurasi sambungan nirkabel, lihat dokumentasi komputer Anda.

CATATAN: Anda harus memasang dongle nirkabel pada proyektor jika ingin menggunakan layar nirkabel. Dongle nirkabel tidak diberikan bersama proyektor. Anda dapat membelinya di situs Web Dell di www.dell.com.

Menyambungkan Pemutar DVD

Menyambungkan Pemutar DVD Menggunakan Kabel A/V ke RCA

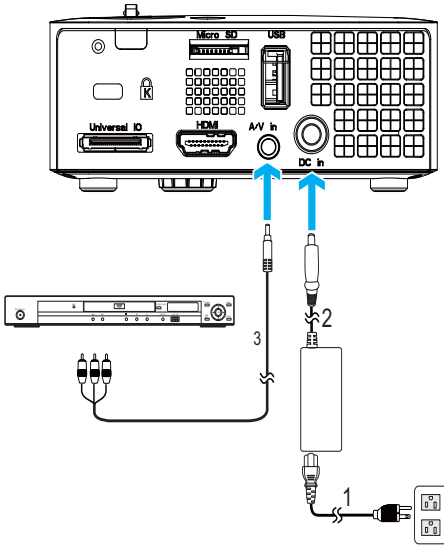

1	Kabel daya
2	Adaptor AC
3	Kabel A/V ke RCA untuk soket 3,5 mm



CATATAN: Kabel A/V ke RCA untuk soket 3,5 mm tidak diberikan bersama proyektor. Anda dapat membeli kabel A/V ke RCA untuk soket 3,5 mm di situs Web Dell www.dell.com.

Menyambung Pemutar DVD Menggunakan Kabel HDMI

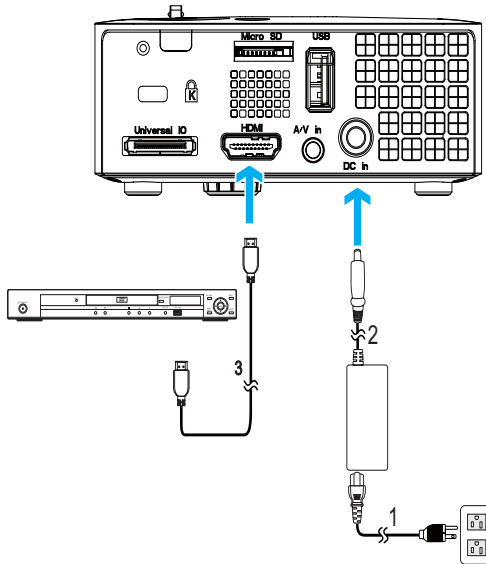

1	Kabel daya
2	Adaptor AC
3	Kabel HDMI



CATATAN: Kabel HDMI tidak diberikan bersama proyektor. Anda dapat membeli kabel HDMI di situs Web Dell www.dell.com.

Menyambung ke Multimedia

Menyambungkan Multimedia Menggunakan Flash Disk USB

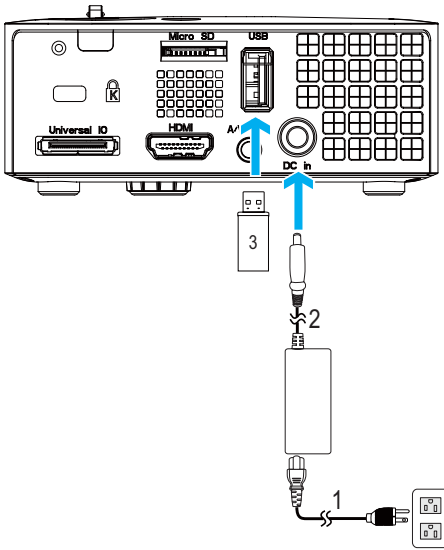

1	Kabel daya
2	Adaptor AC
3	Flash disk USB

CATATAN: Flash disk USB tidak diberikan bersama proyektor.

Menyambungkan Multimedia Menggunakan Kartu MicroSD

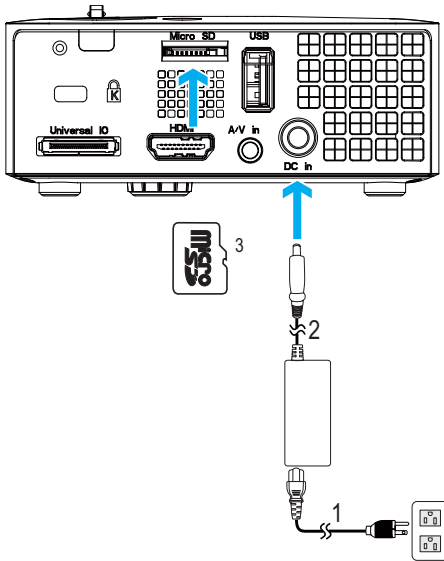

1	Kabel daya
2	Adaptor AC
3	Kartu MicroSD



CATATAN: Kartu microSD tidak diberikan bersama proyektor.

Menggunakan Proyektor

Menghidupkan Proyektor

 **CATATAN:** Hidupkan proyektor sebelum sumber dihidupkan (komputer, pemutar DVD, dsb.). Lampu tombol **Power (Daya)** akan berkedip biru hingga ditekan.

- 1 Sambungkan kabel daya dengan adaptor AC dan kabel sinyal yang sesuai ke proyektor. Untuk informasi tentang cara menyambungkan proyektor, lihat "Menyambungkan Proyektor" pada halaman 10.
- 2 Tekan tombol **Power (Daya)** (lihat "Menggunakan Panel Kontrol" pada halaman 23 untuk mengetahui letak tombol **Power (Daya)**).
- 3 Hidupkan sumber (komputer, pemutar DVD, dsb.).
- 4 Sambungkan sumber ke proyektor menggunakan kabel yang sesuai. Untuk petunjuk tentang cara menyambungkan sumber ke proyektor, lihat "Menyambungkan Proyektor" pada halaman 10.
- 5 Secara default, sumber input proyektor ditetapkan ke VGA. Ubah sumber input proyektor jika perlu.
- 6 Jika beberapa sumber tersambung ke proyektor, tekan tombol **Source (Sumber)** pada remote control atau panel kontrol untuk memilih sumber yang dikehendaki. Lihat "Menggunakan Panel Kontrol" pada halaman 23 dan "Menggunakan Remote Control (Opsional)" pada halaman 25 untuk mengetahui letak tombol **Source (Sumber)**.

Mematikan Proyektor

 **PERHATIAN:** Lepaskan proyektor setelah dimatikan dengan benar seperti dijelaskan dalam prosedur berikut ini.

- 1 Tekan tombol **Power (Daya)**. Untuk mematikan proyektor dengan benar, ikuti petunjuk di layar.

 **CATATAN:** Pesan "**Press Power Button to Turn off Projector (Tekan Tombol Daya untuk Mematikan Proyektor)**" akan ditampilkan di layar. Pesan akan terhapus setelah 5 detik atau tekan tombol **Menu** untuk menghapusnya.

2 Tekan kembali tombol Power (Daya). Kipas pendingin akan terus beroperasi selama 120 detik.

3 Untuk mematikan proyektor dengan cepat, tekan terus tombol Daya selama 1 detik sewaktu kipas pendingin masih berjalan.

CATATAN: Sebelum proyektor kembali dihidupkan, tunggu selama 60 detik hingga suhu internal stabil.

4 Lepaskan kabel daya dan adaptor AC dari stopkontak dan proyektor.

Mengatur Gambar Proyeksi

Menambah Ketinggian Proyektor

1 Tambah ketinggian proyektor ke sudut tampilan yang dikehendaki, lalu gunakan roda penyesuai kemiringan depan untuk menyempurnakan sudut tampilan.

Mengurangi Ketinggian Proyektor

1 Kurangi ketinggian proyektor, lalu gunakan roda penyesuai kemiringan depan untuk menyempurnakan sudut tampilan.

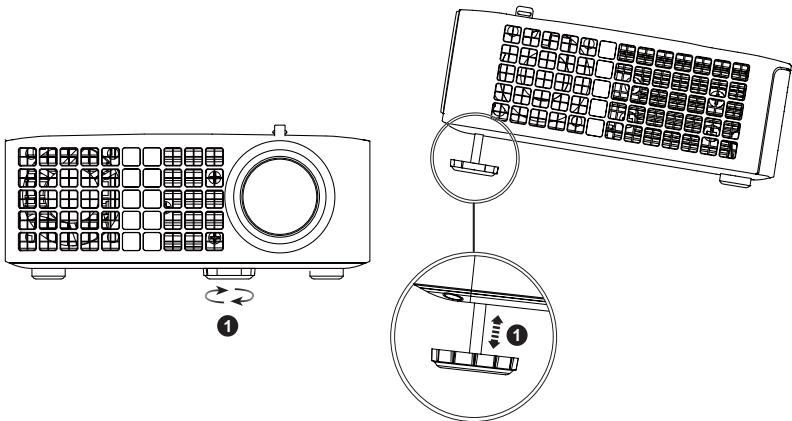

1	Roda penyesuai kemiringan depan (Sudut kemiringan: 0 hingga 6 derajat)
---	---

Mengatur Fokus Proyektor

PERHATIAN: Untuk menghindari kerusakan pada proyektor, pastikan roda penyesuai telah ditarik sepenuhnya sebelum memindahkan atau menyimpan proyektor dalam tas.

1 Putar tab fokus hingga gambar terlihat jelas. Proyektor akan memfokuskan pada jarak antara 3,18 kaki hingga 8,48 kaki (97 cm hingga 258 cm).

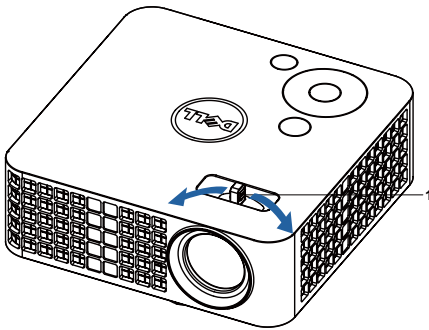

1	Tab Focus (Fokus)
---	-------------------

Mengatur Ukuran Gambar Proyeksi

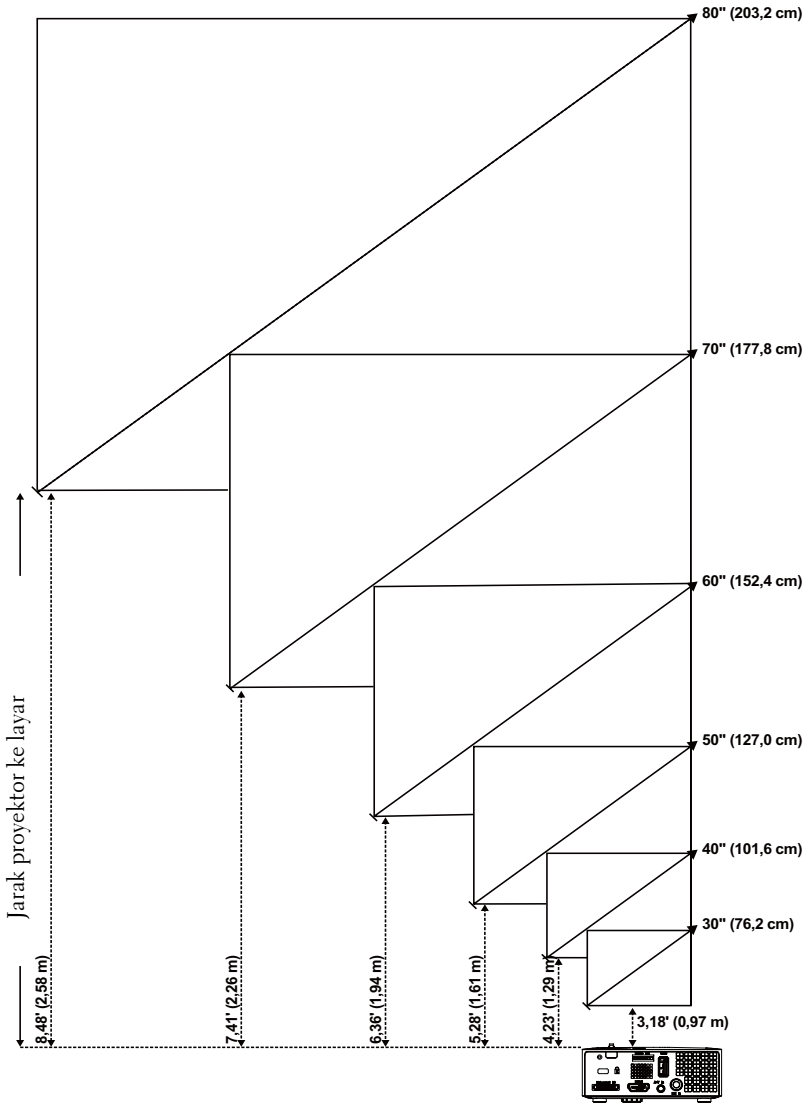



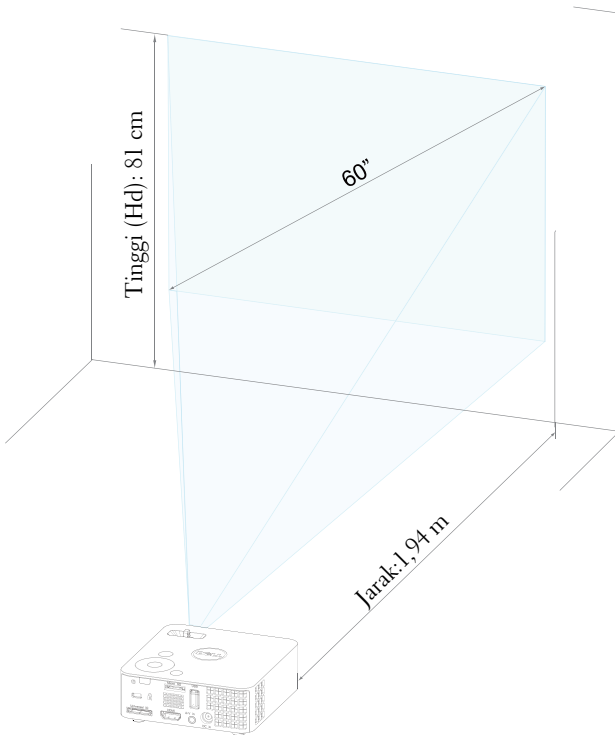

Layar (Diagonal)	30" (76,2 cm)	40" (101,6 cm)	50" (127,0 cm)	60" (152,4 cm)	70" (177,8 cm)	80" (203,2 cm)
Ukuran Layar	25,59" X 15,75"	33,86" X 21,26"	42,13" X 26,38"	50,79" X 31,89"	59,45" X 37,01"	67,72" X 42,52"
	(65 cm X 40 cm)	(86 cm X 54 cm)	(107 cm X 67 cm)	(129 cm X 81 cm)	(151 cm X 94 cm)	(172 cm X 108 cm)
Hd	15,75" (40 cm)	21,26" (54 cm)	26,38" (67 cm)	31,89" (81 cm)	37,01" (94 cm)	42,52" (108 cm)
Jarak	3,18" (0,97 m)	4,23' (1,29 m)	5,28' (1,61 m)	6,36' (1,94 m)	7,41' (2,26 m)	8,48' (2,58 m)
* Tabel ini hanya sebagai referensi pengguna.						

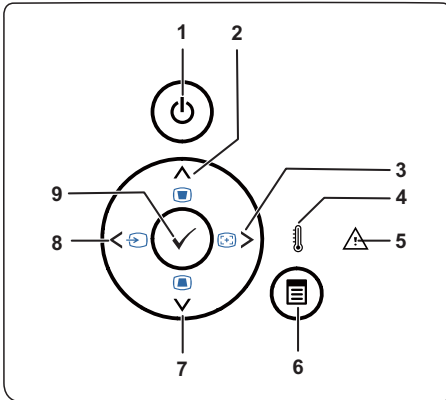

Menggunakan Panel Kontrol





1 Daya	Menghidupkan atau mematikan proyektor. Untuk informasi lebih lanjut, lihat "Menghidupkan Proyektor" pada halaman 18 dan "Mematikan Proyektor" pada halaman 18.
2 Atas  /pengaturan Keystone	Tekan untuk menavigasi pada item Menu OSD (Tampilan di Layar). Tekan untuk mengatur distorsi gambar akibat memiringkan proyektor (+/-40 derajat).
3 Kanan  /Pengaturan Otomatis	Tekan untuk menavigasi pada item Menu OSD (Tampilan di Layar). Tekan untuk mensinkronisasi proyektor dengan sumber input.  CATATAN: Auto Adjust (Pengaturan Otomatis) tidak akan beroperasi jika OSD (tampilan di layar) ditampilkan.

4	LED SUHU	<p>Jika indikator kuning SUHU menyala atau berkedip, salah satu masalah berikut mungkin terjadi:</p> <ul style="list-style-type: none"> • Suhu internal proyektor terlalu tinggi <p>Untuk informasi lebih lanjut, lihat "Mengatasi Masalah Proyektor" pada halaman 55 dan "Sinyal Pemandu" pada halaman 58.</p>
5	LED Kesalahan	<p>LED Kesalahan berkedip kuning, berarti salah satu kipas tidak berfungsi. Proyektor akan mati secara otomatis.</p>
6	Menu 	<p>Tekan untuk mengaktifkan OSD. Gunakan tombol arah dan tombol Menu untuk menavigasi pada OSD.</p>
7	Bawah  /pengaturan Keystone	<p>Tekan untuk menavigasi pada item Menu OSD (Tampilan di Layar).</p> <p>Tekan untuk mengatur distorsi gambar akibat memiringkan proyektor (+/-40 derajat).</p>
8	Kiri  /Sumber	<p>Tekan untuk menavigasi pada item Menu OSD (Tampilan di Layar).</p> <p>Tekan untuk beralih antara sumber RGB Analog, Komposit, dan HDMI bila beberapa sumber tersambung ke proyektor.</p>
9	Masukkan 	<p>Tekan untuk mengkonfirmasi item pilihan.</p>

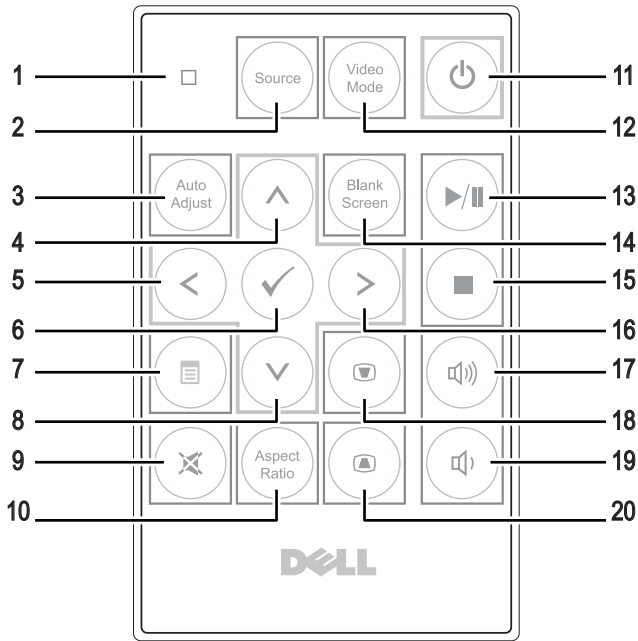
Menggunakan Remote Control (Opsional)



1	Lampu LED	Indikator LED.
2	Sumber	Tekan untuk beralih antara sumber RGB Analog, Komposit, dan HDMI.
3	Pengaturan otomatis	Tekan untuk mensinkronisasi proyektor dengan sumber input. Auto adjust (Pengaturan otomatis) tidak beroperasi jika OSD (Tampilan di Layar) ditampilkan.
4	Atas (↑)	Tekan untuk menavigasi pada item Menu OSD (Tampilan di Layar).
5	Kiri (←)	Tekan untuk menavigasi pada item Menu OSD (Tampilan di Layar).
6	Enter	Tekan untuk mengkonfirmasi pilihan.
7	Menu	Tekan untuk mengaktifkan OSD.
8	Bawah (↓)	Tekan untuk menavigasi pada item Menu OSD (Tampilan di Layar).

9	Diam	Tekan untuk menonaktifkan atau mengaktifkan suara speaker proyektor.
10	Rasio Aspek	Tekan untuk mengubah rasio aspek gambar yang ditampilkan.
11	Daya	Menghidupkan atau mematikan proyektor. Untuk informasi lebih lanjut, lihat "Menghidupkan Proyektor" pada halaman 18 dan "Mematikan Proyektor" pada halaman 18.
12	Mode Video	<p>Proyektor dilengkapi konfigurasi standar yang dioptimalkan untuk menampilkan data (slide presentasi) atau video (film, permainan, dsb.).</p> <p>Tekan tombol Video Mode (Mode Video) untuk beralih di antara Presentation mode (Mode Presentasi), Bright mode (Mode Cerah), Movie mode (Mode Film), sRGB, atau Custom mode (Mode Kustom).</p> <p>Menekan tombol Video Mode (Mode Video) sekali akan menampilkan mode tampilan aktif. Menekan kembali tombol Video Mode (Mode Video) akan beralih di antara mode.</p>
13	Putar/Jeda 	Tekan untuk memutar/menjeda file media.
14	Layar kosong	Tekan untuk menyembunyikan/menampilkan gambar.
15	Berhenti 	Tekan untuk menghentikan pemutaran file media.
16	Kanan 	Tekan untuk menavigasi pada item Menu OSD (Tampilan di Layar).
17	Volume atas	Tekan untuk memperbesar volume suara.
18	Pengaturan Keystone	Tekan untuk mengatur distorsi gambar akibat memiringkan proyektor (+/-40 derajat).
19	Volume bawah	Tekan untuk memperkecil volume suara.
20	Pengaturan Keystone	Tekan untuk mengatur distorsi gambar akibat memiringkan proyektor (+/-40 derajat).

Memasang Baterai Remote Control (Opsional)

- 1 Keluarkan wadah baterai dengan menekan kuat pelepas samping dan menarik keluar wadah baterai.

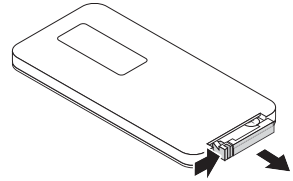

- 2 Masukkan baterai sel koin CR2032 dan selaraskan polaritas dengan benar menurut tanda di wadah baterai.

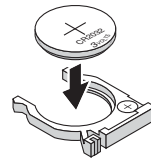

-  **CATATAN:** Bila Anda menggunakan remote control untuk pertama kali, terdapat lembar plastik di antara baterai dan kontaknya. Lepaskan lembar tersebut sebelum menggunakan.

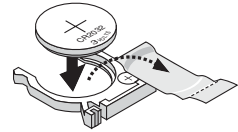

- 3 Masukkan kembali wadah baterai.

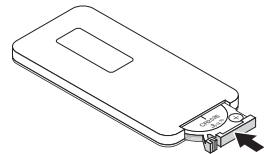

Jangkauan Pengoperasian Remote Control



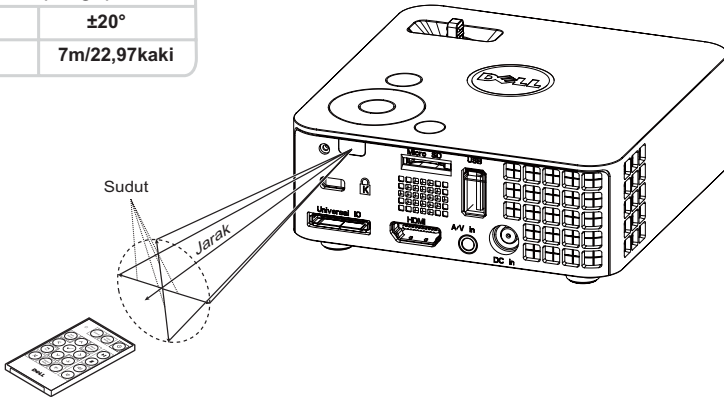

Jangkauan pengoperasian

Sudut	$\pm 20^\circ$
Jarak	7m/22,97kaki



CATATAN: Jangkauan pengoperasian yang sebenarnya dapat sedikit berbeda dari diagram. Daya baterai yang lemah juga akan membuat remote control tidak dapat mengoperasikan proyektor dengan benar.

Menggunakan Tampilan di Layar

- Proyektor dilengkapi Menu OSD (Tampilan di Layar) dalam berbagai bahasa yang dapat ditampilkan dengan atau tanpa sumber input.
- Tekan tombol Menu pada panel kontrol atau remote control untuk membuka Main Menu (Menu Utama).
- Untuk menetapkan pilihan, tekan tombol  atau  pada panel kontrol proyektor atau remote control.
- Gunakan tombol  atau  pada panel kontrol atau remote control untuk menyesuaikan pengaturan.
- Untuk keluar dari OSD, tekan tombol Menu secara langsung pada panel kontrol atau remote control.

INPUT SOURCE (SUMBER INPUT)

Menu Input Source (Sumber Input) dapat digunakan untuk memilih sumber input proyektor.

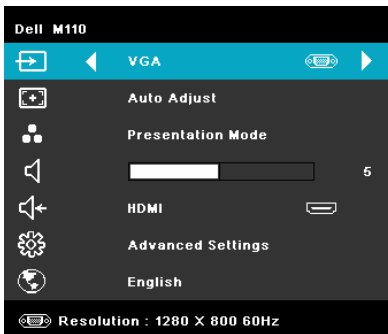

AUTO SOURCE (SUMBER OTOMATIS)—

Jika Anda memilih dan menekan  untuk mengaktifkan, pilihan Auto Source (Sumber Otomatis) akan secara otomatis mencari sumber input berikutnya yang tersedia.

VGA—Tekan  untuk mendeteksi sinyal VGA.

DoUSB—Untuk menampilkan layar komputer/laptop ke proyektor melalui kabel USB.



CATATAN: Bila Anda menyambungkan proyektor dan komputer melalui kabel USB, pesan USB Connected (USB Tersambung) akan muncul serta dapat digunakan memilih sumber input sebagai DoUSB atau Storage (Penyimpanan).

Layar USB Connected (USB Tersambung) seperti ditunjukkan di bawah ini akan ditampilkan:

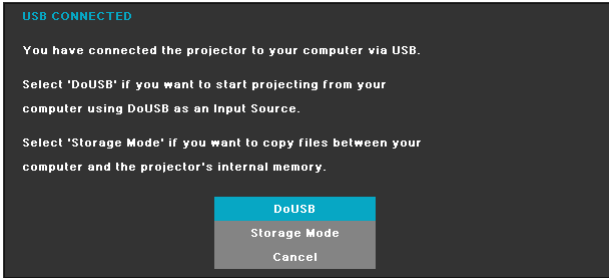

STORAGE MODE (MODE PENYIMPANAN)—Untuk melakukan penyalinan, penghapusan, pemindahan, dan lainnya pada petunjuk dari komputer (hanya mendukung microSD dan memori internal).

HDMI—Tekan untuk mendeteksi sinyal HDMI.

A/V IN (A/V MASUK)—Untuk menampilkan sumber Audio/Video ke proyektor melalui kabel A/V.

USB—Untuk memutar file foto, Audio, atau Video dari flash disk USB. Lihat "Pendahuluan untuk Multimedia" pada halaman 43.

MICROSD—Untuk memutar file foto, Audio, atau Video dari kartu microSD. Lihat "Pendahuluan untuk Multimedia" pada halaman 43.

INTERNAL MEMORY (MEMORI INTERNAL)—Untuk memutar file foto, Audio, atau Video dari memori internal proyektor. Lihat "Pendahuluan untuk Multimedia" pada halaman 43.

AUTO-ADJUST (ENGATURAN OTOMATIS)

Auto Adjust (Pengaturan Otomatis) akan secara otomatis menyesuaikan Horizontal, Vertical (Vertikal), Frequency (Frekuensi), dan Tracking (Pelacakan) proyektor dalam mode PC.

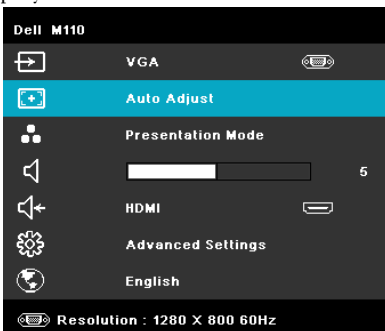

VIDEO MODE (MODE VIDEO)

Video Mode (Mode Video) dapat digunakan untuk mengoptimalkan gambar yang ditampilkan. Pilihannya adalah: **Presentation (Presentasi)**, **Bright (Cerah)**, **Movie (Film)**, **sRGB** (memberikan tampilan warna yang lebih akurat), dan **Custom (Kustom)** (menetapkan pengaturan pilihan).

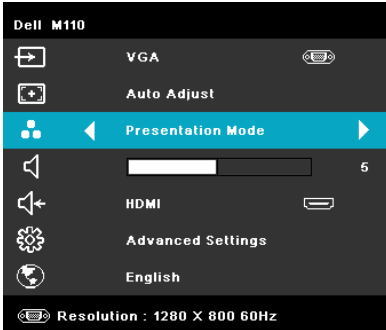

VOLUME

Menu Volume dapat digunakan untuk menyesuaikan pengaturan volume suara proyektor.

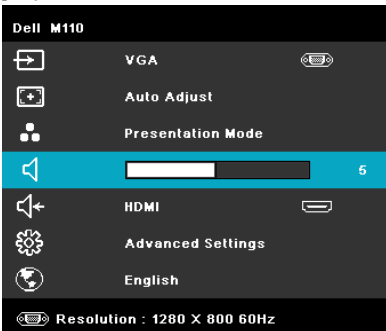

VOLUME—Tekan ◀ untuk memperkecil volume suara dan ▶ untuk memperbesar volume suara.

AUDIO INPUT (INPUT AUDIO)

Menu Audio Input (Input Audio) dapat digunakan untuk memilih sumber input audio. Pilihannya adalah: **Auto Source (Sumber Otomatis)**, **Multimedia**, **A/V In (A/V Masuk)**, dan **HDMI**.

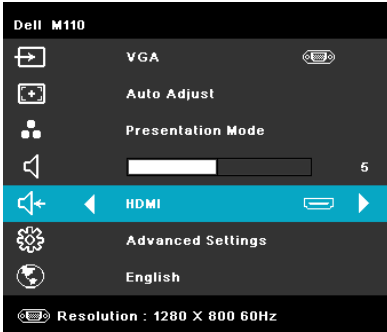

ADVANCED SETTINGS (PENGATURAN LANJUTAN)

Menu Advanced Settings (Pengaturan Lanjutan) dapat digunakan untuk mengubah pengaturan Image (Gambar), Display (Tampilan), Projector (Proyektor), Menu, Power (Daya), dan Information (Informasi).

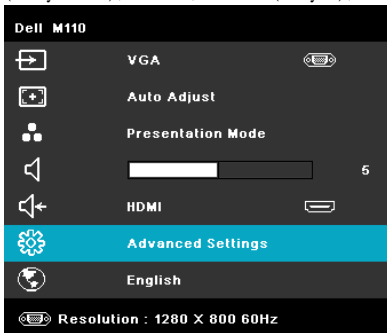

IMAGE SETTINGS (PENGATURAN GAMBAR) (DALAM PC MODE (MODE PC))—Pilih, kemudian tekan untuk membuka pengaturan gambar. Berikut adalah pilihan yang tersedia dalam menu pengaturan gambar:

Advanced Settings	Dell M110
Image Settings	Brightness ▶ 50
Display Settings	Contrast ▶ 50
Projector Settings	Color Temperature ▶ Mid
Menu Settings	White Intensity ▶ 10
Power Settings	
Information	

Resolution : 1280 x 800 60Hz

BRIGHTNESS (KECERAHAN)—Tekan \uparrow dan \downarrow untuk menyesuaikan kecerahan gambar.

CONTRAST (KONTRAS)—Tekan \uparrow dan \downarrow untuk menyesuaikan kontras tampilan.

COLOR TEMPERATURE (SUHU WARNA)—Untuk menyesuaikan suhu warna. Layar akan terlihat lebih sejuk pada suhu warna yang lebih tinggi dan lebih hangat pada suhu warna yang lebih rendah.

WHITE INTENSITY (INTENSITAS PUTIH)—Tekan \checkmark , lalu gunakan \uparrow dan \downarrow untuk menampilkan intensitas putih.

 **CATATAN:** Jika Anda menyesuaikan pengaturan untuk **Brightness (Kecerahan)**, **Contrast (Kontras)**, **Color Temperature (Suhu Warna)**, dan **White Intensity (Intensitas Putih)**, proyektor akan secara otomatis beralih ke Custom mode (Mode Kustom).

IMAGE SETTINGS (PENGATURAN GAMBAR) (DALAM MODE VIDEO)—Pilih, kemudian tekan \checkmark untuk membuka pengaturan gambar. Berikut adalah pilihan yang tersedia dalam menu pengaturan gambar:

Advanced Settings		Dell M110
Image Settings	Brightness	▶ 50
Display Settings	Contrast	▶ 50
Projector Settings	Color Temperature	▶ Mid
Menu Settings	Saturation	▶ 50
Power Settings	Sharpness	▶ 50
Information	Tint	▶ 50
	White Intensity	▶ 10

 Resolution : 1280 x 800 60Hz

BRIGHTNESS (KECERAHAN)—Tekan \uparrow dan \downarrow untuk menyesuaikan kecerahan gambar.

CONTRAST (KONTRAS)—Tekan \uparrow dan \downarrow untuk menyesuaikan kontras tampilan.

COLOR TEMPERATURE (SUHU WARNA)—Untuk menyesuaikan suhu warna. Layar akan terlihat lebih sejuk pada suhu warna yang lebih tinggi dan lebih hangat pada suhu warna yang lebih rendah.

SATURATION (SATURASI)—Untuk menyesuaikan sumber video dari hitam putih ke warna dengan saturasi penuh. Tekan \uparrow untuk menambah jumlah warna pada gambar dan \downarrow untuk mengurangi jumlah warna pada gambar.

SHARPNESS (KETAJAMAN)—Tekan \odot untuk menambah ketajaman dan \ominus untuk mengurangi ketajaman.

TINT (PEWARNAAN)—Tekan \odot untuk menambah jumlah warna hijau pada gambar dan \ominus untuk mengurangi jumlah warna hijau pada gambar (hanya tersedia untuk NTSC).

WHITE INTENSITY (INTENSITAS PUTIH)—Tekan \odot , lalu gunakan \odot dan \ominus untuk menampilkan intensitas putih.



CATATAN:

- 1 Jika Anda menyesuaikan pengaturan untuk **Brightness (Kecerahan)**, **Contrast (Kontras)**, **Color Temperature (Suhu Warna)**, **Saturation (Saturasi)**, **Sharpness (Ketajaman)**, **Tint (Pewarnaan)**, dan **White Intensity (Intensitas Putih)**, proyektor akan secara otomatis beralih ke **Custom mode (Mode Kustom)**.
- 2 **Saturation (Saturasi)**, **Sharpness (Ketajaman)**, dan **Tint (Pewarnaan)** hanya tersedia bila sumber input adalah A/V masuk.

DISPLAY SETTINGS (PENGATURAN TAMPILAN) (DALAM MODE PC)—Pilih, kemudian tekan \odot untuk membuka pengaturan tampilan. Berikut adalah pilihan yang tersedia dalam menu pengaturan tampilan:

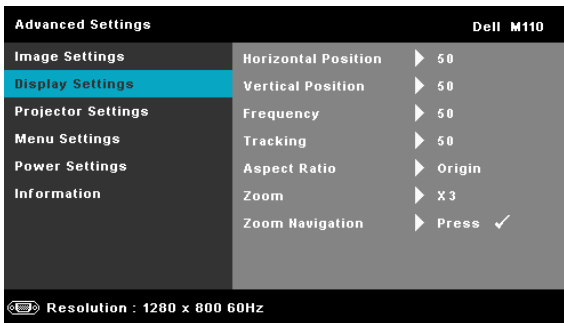

HORIZONTAL POSITION (POSISI HORIZONTAL)—Tekan \odot untuk menggeser gambar ke kanan dan \ominus untuk menggeser gambar ke kiri.

VERTICAL POSITION (POSISI VERTIKAL)—Tekan \odot untuk menggeser gambar ke atas dan \ominus untuk menggeser gambar ke bawah.

FREQUENCY (FREKUENSI)—Untuk mengubah frekuensi clock data tampilan agar sesuai dengan frekuensi kartu grafis komputer. Jika terlihat gelombang vertikal berkedip, gunakan kontrol Frequency (Frekuensi) untuk meminimalkan garis. Ini adalah penyesuaian paksa.

TRACKING (ANTIGOYANG)—Mensinkronisasi tahap sinyal tampilan dengan kartu grafis. Jika gambar tidak stabil atau berkedip, gunakan Tracking (Antigoyang) untuk memperbaikinya. Ini adalah penyempurnaan.

ASPECT RATIO (RASIO ASPEK)—Untuk memilih rasio aspek dalam menyesuaikan tampilan gambar. Pilihannya adalah: Origin (Awal), 16:9, dan 4:3.

- Original (Awal) — Pilih Origin (Awal) untuk mempertahankan rasio aspek proyektor gambar berdasarkan sumber input.
- 16:9 — Sumber input akan diskala agar sesuai dengan lebar layar untuk memproyeksikan gambar di layar 16:9.
- 4:3 — Sumber input akan diskala agar sesuai dengan layar dan memproyeksikan gambar 4:3.

ZOOM—Tekan \uparrow dan \downarrow untuk men-zoom dan melihat gambar.



ZOOM NAVIGATION (NAVIGASI ZOOM)—Tekan \checkmark untuk membuka menu Zoom Navigation (Navigasi Zoom).

Gunakan \leftarrow \rightarrow \uparrow \downarrow untuk menavigasi di layar proyeksi.

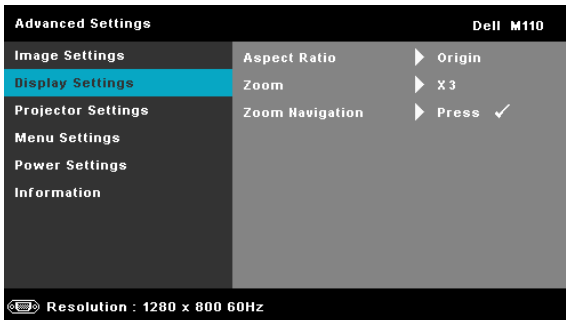

DISPLAY SETTINGS (PENGATURAN TAMPILAN) (DALAM MODE VIDEO)—Pilih, kemudian tekan \checkmark untuk membuka pengaturan tampilan. Berikut adalah pilihan yang tersedia dalam menu pengaturan tampilan:



ASPECT RATIO (RASIO ASPEK)—Untuk memilih rasio aspek dalam menyesuaikan tampilan gambar. Pilihannya adalah: Origin (Awal), 16:9, dan 4:3.





- Original (Awal) — Pilih Origin (Awal) untuk mempertahankan rasio aspek proyektor gambar berdasarkan sumber input.
- 16:9 — Sumber input akan diskala agar sesuai dengan lebar layar untuk memproyeksikan gambar di layar 16:9.

- 4:3 — Sumber input akan diskala agar sesuai dengan layar dan memproyeksikan gambar 4:3.

ZOOM—Tekan  dan  untuk men-zoom dan melihat gambar.



ZOOM NAVIGATION (NAVIGASI ZOOM)—Tekan  untuk membuka menu Zoom Navigation (Navigasi Zoom).

Gunakan , , ,  untuk menavigasi di layar proyeksi.

PROJECTOR SETTINGS (PENGATURAN PROYEKTOR)—Pilih, kemudian tekan  untuk membuka pengaturan proyektor. Berikut adalah pilihan yang tersedia dalam menu pengaturan proyektor:

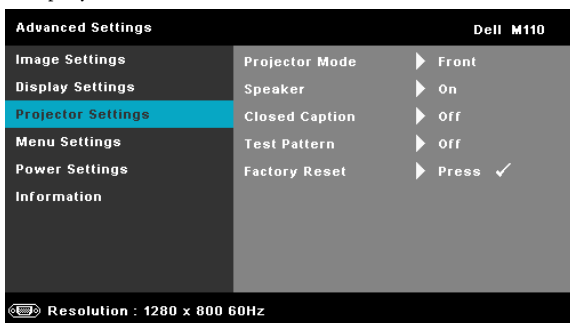

PROJECTOR MODE (MODE PROYEKTOR)—Untuk memilih mode proyektor, tergantung pada pemasangan proyektor.

- Rear Projection-Desktop (Proyeksi Belakang-Di Meja) —Proyektor akan membalik gambar agar dapat diproyeksikan dari belakang layar transparan.
- Front Projection-Desktop (Proyeksi Depan-Di Meja) —Ini adalah pilihan default.





SPEAKER—Pilih On (Aktif) untuk mengaktifkan speaker. Pilih Off (Tidak Aktif) untuk menonaktifkan speaker.

CLOSED CAPTION (TEKS GAMBAR)—Pilih On (Aktif) untuk mengaktifkan teks gambar dan membuka menu teks gambar. Tetapkan pilihan teks gambar yang sesuai: CC1, CC2, CC3, dan CC4.



CATATAN: Pilihan teks gambar hanya tersedia untuk NTSC.

TEST PATTERN (POLA PENGUJIAN)—Test Pattern (Pola Pengujian) digunakan untuk menguji fokus dan resolusi.

Anda dapat mengaktifkan atau menonaktifkan **Test Pattern (Pola Pengujian)** dengan memilih **Off (Tidak Aktif)**, 1, atau 2. Anda juga dapat mengaktifkan **Test Pattern 1 (Pola Pengujian 1)** dengan menekan terus tombol  dan  pada panel kontrol secara bersamaan selama 2 detik. Anda juga dapat mengaktifkan pola pengujian 2 dengan menekan terus tombol  dan  pada panel kontrol secara bersamaan selama 2 detik.

Test Pattern 1 (Pola Pengujian 1):

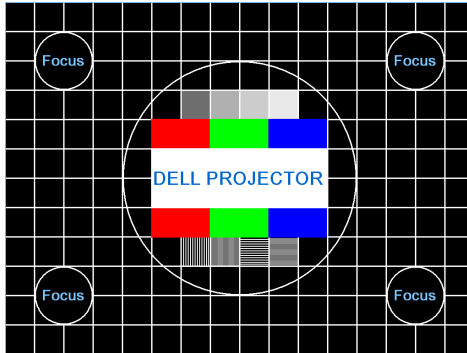

Test Pattern 2 (Pola Pengujian 2):



FACTORY RESET (PENGATURAN ULANG PABRIK)—Pilih, kemudian tekan  untuk mengatur ulang semua pengaturan ke default pabrik. Pesan peringatan di bawah ini akan ditampilkan:



Item yang diatur ulang termasuk sumber komputer dan pengaturan sumber Video.

MENU SETTINGS (PENGATURAN MENU)—Pilih, kemudian tekan  untuk membuka pengaturan menu. Berikut adalah pilihan yang terdapat dalam pengaturan menu:

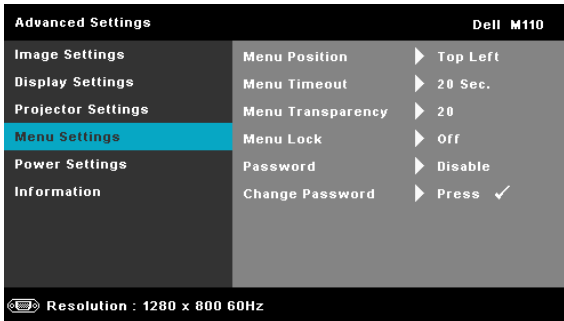

MENU POSITION (POSISI MENU)—Untuk mengubah posisi menu OSD di layar.

MENU TIMEOUT (BATAS WAKTU MENU)—Untuk mengatur batas waktu OSD. Secara default, OSD akan terhapus setelah 20 detik tanpa aktivitas.

MENU TRANSPARENCY (TRANSPARANSI MENU)—Pilih untuk mengubah tingkat transparansi latar belakang OSD.

MENU LOCK (PENGUNCIAN MENU)—Pilih **On (Aktif)** untuk mengaktifkan Menu Lock (Penguncian Menu) dan menyembunyikan menu OSD. Pilih **OFF (Tidak Aktif)** untuk menonaktifkan Menu Lock (Penguncian Menu). Jika Anda ingin menonaktifkan fungsi Menu Lock (Penguncian Menu) dan menghapus OSD, tekan tombol **Menu** pada panel kontrol atau remote control selama 15 detik, lalu nonaktifkan fungsi.

PASSWORD (SANDI)—Bila Password Protect (Proteksi Sandi) diaktifkan, layar Password Protect (Proteksi Sandi) yang meminta Anda memasukkan sandi akan ditampilkan bila konektor daya dipasang ke stopkontak dan daya untuk proyektor telah dihidupkan lebih dulu. Secara default, fungsi ini dinonaktifkan. Anda dapat mengaktifkan fitur ini dengan memilih **Enabled (Diaktifkan)**. Jika sandi telah ditetapkan sebelumnya, masukkan sandi lebih dulu, lalu pilih fungsi. Fitur keamanan sandi ini akan diaktifkan saat berikutnya proyektor dihidupkan. Jika fitur ini diaktifkan, Anda akan diminta memasukkan sandi proyektor setelah proyektor dihidupkan:

1 Permintaan input sandi pertama kali:

- a Buka Menu Settings (Pengaturan Menu), tekan , lalu pilih Password (Sandi) untuk menetapkan pengaturan sandi ke Enable (Aktif).

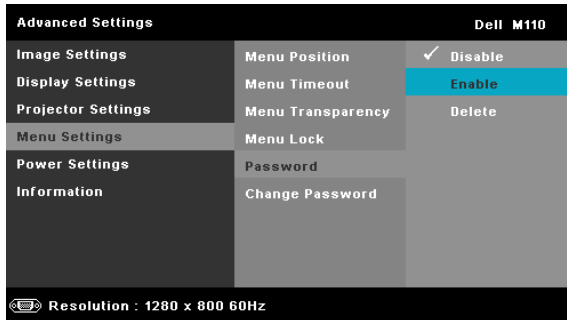

- b Mengaktifkan fungsi Password (Sandi) akan menampilkan layar perubahan. Masukkan angka 4 digit dari layar, kemudian tekan .



- c Untuk mengkonfirmasi, masukkan kembali sandi.
- d Jika verifikasi sandi berhasil, Anda dapat melanjutkan dengan mengakses fungsi dan utilitas proyektor.
- 2 Jika sandi yang dimasukkan salah, Anda akan diberi dua kesempatan lagi. Setelah tiga upaya yang tidak valid, proyektor akan mati secara otomatis.

 **CATATAN:** Jika Anda lupa sandi, hubungi DELL™ atau staf layanan resmi.

- 3 Untuk menonaktifkan fungsi sandi, gunakan pilihan Disable (Nonaktif) untuk menutup fungsi.
- 4 Untuk menghapus sandi, gunakan pilihan Delete (Hapus).

CHANGE PASSWORD (UBAH SANDI)—Masukkan sandi sebelumnya. Setelah itu, masukkan sandi baru dan konfirmasi kembali sandi baru.

Please key in the original password.

Password (4 character code): X X X X

A	B	C	D	E	F	G	H	I	J
K	L	M	N	O	P	Q	R	S	T
U	V	W	X	Y	Z	0	1	2	3
4	5	6	7	8	9	←	Enter	Exit	

PPID CN-0P3KV2-S0081-46B-0208

Select Confirm

Please key in new password.

Password (4 character code): X X X X

A	B	C	D	E	F	G	H	I	J
K	L	M	N	O	P	Q	R	S	T
U	V	W	X	Y	Z	0	1	2	3
4	5	6	7	8	9	←	Enter	Exit	

PPID CN-0P3KV2-S0081-46B-0208

Select Confirm

Please key in new password again.

Password (4 character code): X X X X

A	B	C	D	E	F	G	H	I	J
K	L	M	N	O	P	Q	R	S	T
U	V	W	X	Y	Z	0	1	2	3
4	5	6	7	8	9	←	Enter	Exit	

PPID CN-0P3KV2-S0081-46B-0208

Select Confirm

POWER SETTINGS (PENGATURAN DAYA)—Pilih, kemudian tekan  untuk membuka pengaturan daya. Berikut adalah pilihan yang tersedia dalam menu pengaturan daya:



POWER SAVING (HEMAT DAYA)—Pilih Off (Tidak Aktif) untuk menonaktifkan mode Power Saving (Hemat Daya). Secara default, proyektor ditetapkan untuk beralih ke mode hemat daya setelah 120 menit tanpa aktivitas. Pesan peringatan hitungan mundur 60 detik akan ditampilkan di layar sebelum beralih ke mode hemat daya. Tekan tombol apapun saat hitungan mundur berjalan untuk menghentikan mode hemat daya.

Anda juga dapat menetapkan jangka waktu penundaan yang berbeda untuk beralih ke mode hemat daya. Jangka waktu penundaan adalah waktu tunggu proyektor tanpa sinyal input. Hemat daya dapat diatur ke 30, 60, 90, atau 120 menit.

Jika sinyal input tidak terdeteksi selama jangka waktu penundaan, proyektor akan mati. Untuk menghidupkan proyektor, tekan tombol Daya.

LED MODE (MODE LED)—Untuk memilih antara mode Normal atau ECO (Ekonomis).

Mode Normal beroperasi pada tingkat daya penuh. Mode ECO (Ekonomis) beroperasi pada tingkat daya lebih rendah yang dapat memberikan masa pakai LED lebih lama, pengoperasian yang lebih tenang, dan cahaya lampu yang lebih redup di layar.

INFORMATION (INFORMASI)—Menu informasi menampilkan pengaturan proyektor M110 aktif.

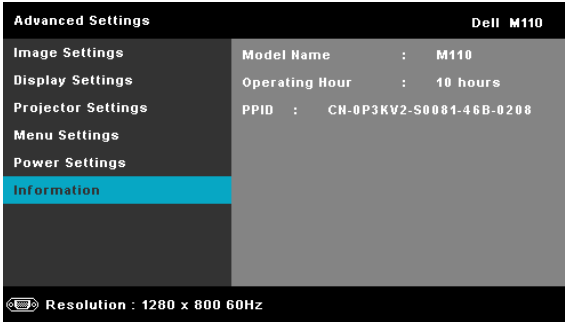

LANGUAGE (BAHASA)

Untuk menetapkan bahasa OSD. Tekan ◀ dan ▶ untuk memilih bahasa lain, kemudian tekan ✓ untuk mengubah bahasa.

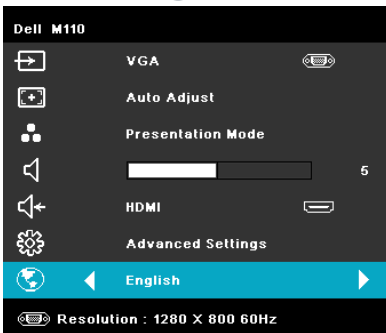

Pendahuluan untuk Multimedia

Format multimedia yang didukung:

Format Foto

Jenis Gambar (Nama Ekstensi)	Subjenis	Jenis Pengkodean	Piksel Maksimum	Ukuran Maksimum
Jpeg/Jpg	Garis dasar	YUV420	Tidak Terbatas	2GB
		YUV422		
		YUV440		
		YUV444		
	progresif	YUV420	Resolusi panel 64x	2GB
		YUV422		
		YUV440		
		YUV444		
BMP			Resolusi panel 64x	

Format Video

Format File	Format Video	Profil & Tingkat	Resolusi Maksimum	Kecepatan Bit (bps) Maksimum	Format Audio
MOV, MP4, AVI, MKV, DIVX	H264	kurang dari 4 bingkai referensi	1080P	20Mbps	AC3, DTS, MP1, MP2, MP3, PCM, ADPCM
MOV, MP4	MPEG4		1080P	20Mbps	AMR, PCM, ADPCM
WMV	WMV3		1080P	20Mbps	WMA2, WMA3

Format Audio

Jenis Musik (Nama Ekstensi)	Kecepatan Sampel (KHz)	Kecepatan Bit (Kbps)
MP1	8-48	8-320
MP2	8-48	8-320
MP3	8-48	8-320

Cara mengkonfigurasi Jenis File untuk Multimedia dengan USB

CATATAN: Jika Anda ingin menggunakan fungsi USB multimedia, flash disk USB harus dipasang ke proyektor.

Untuk memutar file Foto, Video, atau Musik di proyektor, ikuti langkah-langkah berikut:

- 1 Sambungkan kabel daya dengan adaptor AC dan hidupkan proyektor dengan menekan tombol daya.

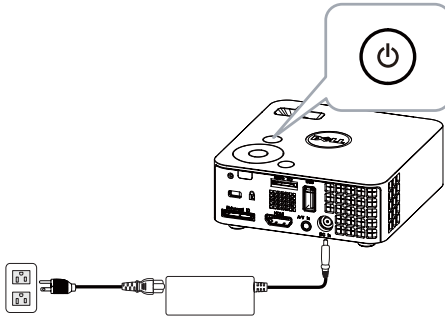

- 2 Pasang flash disk USB ke proyektor.

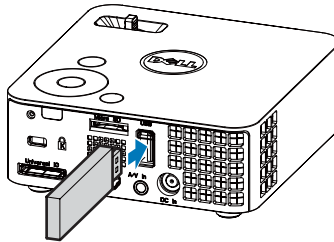

- 3 Buka menu **Input Source (Sumber Input)**, gunakan pilihan **USB**, kemudian tekan tombol . Sumber input gambar akan secara otomatis beralih ke **Multimedia Menu (Menu Multimedia)** bila pilihan **USB** dipilih dalam langkah ini.

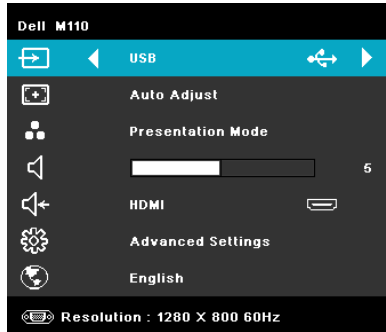

Layar USB seperti yang ditunjukkan di bawah ini akan ditampilkan:

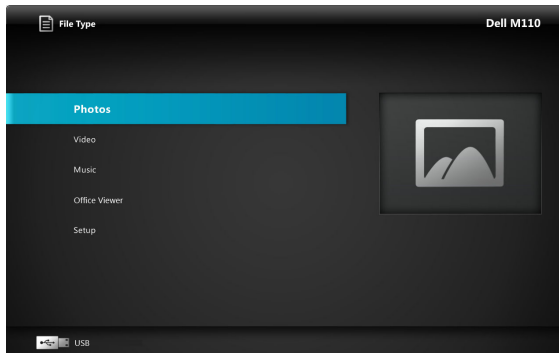

- 4 Pilih file multimedia: Foto, Video, atau Musik, kemudian tekan  untuk memulai pemutaran. Atau gunakan pilihan **SETUP (Konfigurasi)** untuk mengubah pengaturan Foto, Video, atau Musik. Lihat "Konfigurasi Multimedia" pada halaman 51.

Cara mengkonfigurasi Jenis File untuk Multimedia dengan MicroSD

CATATAN: Jika Anda ingin menggunakan fungsi microSD multimedia, kartu microSD harus dimasukkan ke dalam proyektor.

Untuk memutar file Foto, Video, atau Musik di proyektor, ikuti langkah-langkah berikut:

- 1 Sambungkan kabel daya dengan adaptor AC dan hidupkan proyektor dengan menekan tombol daya.

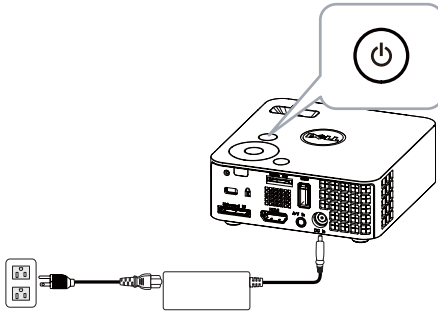

- 2 Masukkan kartu MicroSD ke proyektor. Sumber input gambar akan secara otomatis beralih ke layar microSD bila Anda memasukkan kartu microSD.

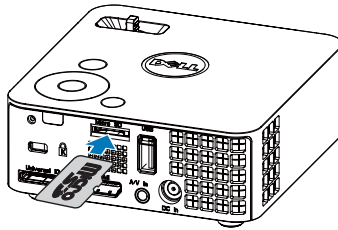

- 3 Buka menu **Input Source (Sumber Input)**, gunakan pilihan **MicroSD**, kemudian tekan tombol . Sumber input gambar akan secara otomatis beralih ke layar **MicroSD** bila pilihan **MicroSD** dipilih dalam langkah ini.

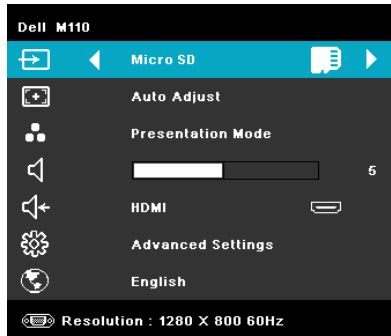

Layar **MicroSD** seperti ditunjukkan di bawah ini akan ditampilkan:

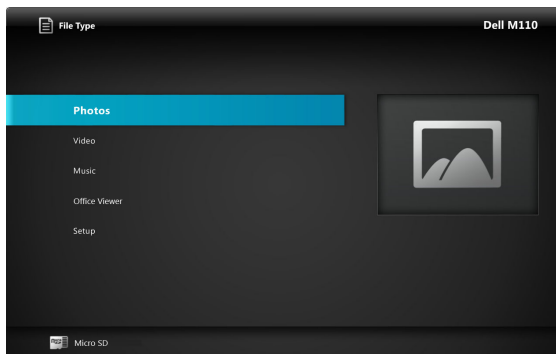



- 4 Pilih file multimedia: **Photo (Foto)**, **Video**, atau **Music (Musik)**, kemudian tekan untuk memulai pemutaran. Atau gunakan pilihan **SETUP (Konfigurasi)** untuk mengubah pengaturan **Photo (Foto)**, **Video**, atau **Music (Musik)**. Lihat "Konfigurasi Multimedia" pada halaman 51.

Cara mengkonfigurasi Jenis File untuk Multimedia dengan Memori Internal

Untuk memutar file Foto, Video, atau Musik di proyektor, ikuti langkah-langkah berikut:

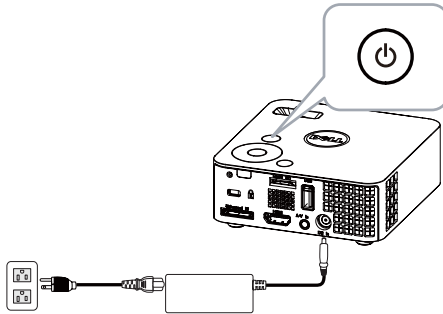
- 1 Sambungkan kabel daya dengan adaptor AC dan hidupkan proyektor dengan menekan tombol daya.



- 2 Buka menu Input Source (Sumber Input), gunakan pilihan Internal Memory (Memori Internal), kemudian tekan tombol . Sumber input gambar akan secara otomatis beralih ke layar Internal Memory (Memori Internal) bila pilihan Internal Memory (Memori Internal) dipilih dalam langkah ini.

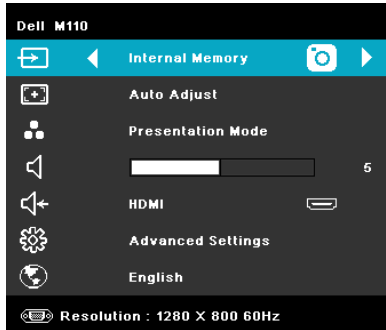

Layar Internal Memory (Memori Internal) seperti ditunjukkan di bawah ini akan ditampilkan:

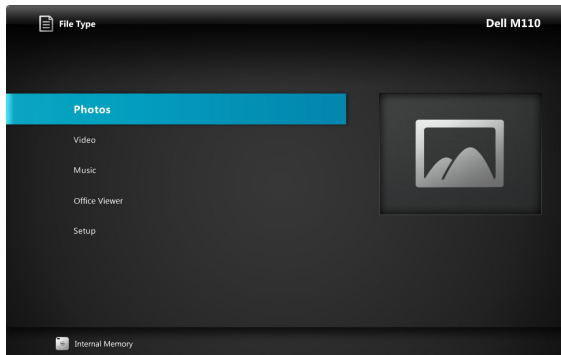

- 3 Pilih file multimedia: **Photo (Foto)**, **Video**, atau **Music (Musik)**, kemudian tekan untuk memulai pemutaran. Atau gunakan pilihan **SETUP (Konfigurasi)** untuk mengubah pengaturan **Photo (Foto)**, **Video**, atau **Music (Musik)**. Lihat "Konfigurasi Multimedia" pada halaman 51.

Penampil Office untuk USB, MicroSD, dan Memori Internal



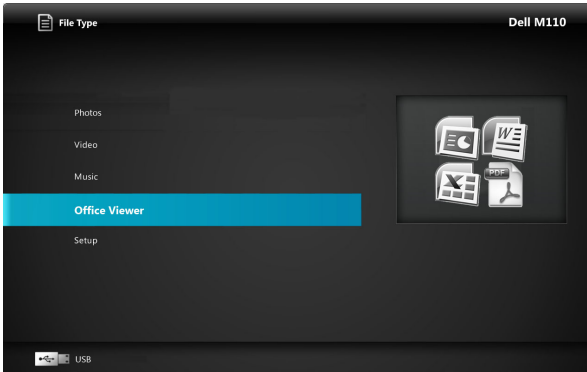



Fitur Penampil Office memungkinkan Anda menggunakan file MS Excel, MS Word, dan MS PowerPoint.



NOTE: Kartu microSD harus dimasukkan ke dalam proyektor jika Anda ingin menggunakan fungsi microSD multimedia.

Pendahuluan untuk Tombol

Gunakan tombol atas, bawah, kiri, dan kanan untuk navigasi serta tombol  di panel kontrol atau remote control proyektor untuk memilih.

Tombol	Atas 	Bawah 	Kiri 	Kanan 	Enter 	Menu 
Tidak ada submenu	Atas	Bawah	Kiri	Kanan	Sesuai Halaman / Sesuai Lebar	Menu Pengoperasian
Submenu pop-up	Gulir Halaman ke Atas	Gulir Halaman ke Bawah	Perbesar	Perkecil	Putar	Keluar dari Penampil Office

KONFIGURASI Multimedia untuk USB, Micro SD, dan Memori Internal

Menu konfigurasi multimedia memungkinkan Anda mengubah pengaturan untuk Foto, Video, dan Musik.



CATATAN: Menu serta pengaturan konfigurasi multimedia sama untuk USB, MicroSD, dan Memori Internal.

PHOTO SETUP (KONFIGURASI FOTO)

Pilih, kemudian tekan untuk membuka menu konfigurasi foto. Berikut adalah pilihan yang tersedia dalam menu konfigurasi foto:

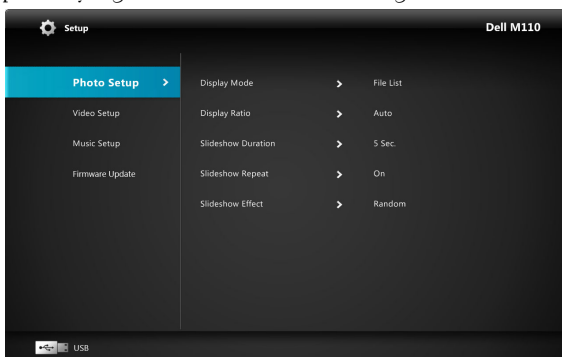

DISPLAY MODE (MODE TAMPILAN)—Tekan atau untuk memilih mode tampilan foto di layar. Pilihannya adalah: **File List (Daftar File)**, **Browse Mode (Mode Penelusuran)**, **Thumbnail (Gambar Kecil)**, dan **Slideshow (Tampilan Slide)**.

DISPLAY RATIO (RASIO TAMPILAN)—Tekan atau untuk memilih rasio tampilan foto sebagai **Auto (Otomatis)** (rasio awal) atau **Full (Penuh)** (layar penuh).

SLIDESHOW DURATION (DURASI TAMPILAN SLIDE)—Tekan atau untuk memilih durasi tampilan slide. Gambar akan secara otomatis beralih ke foto berikutnya setelah waktu habis. Pilihannya adalah: **5 sec (5 detik)**, **15 sec (15 detik)**, **30 sec (30 detik)**, **1 min (1 menit)**, **5 min (5 menit)**, dan **15 min (15 menit)**.

SLIDESHOW REPEAT (PENGULANGAN TAMPILAN SLIDE)—Pilih **On (Aktif)** untuk selalu mengulang tampilan slide. Atau pilih **Off (Tidak aktif)** untuk

menghentikan tampilan slide saat beralih ke halaman terakhir.

SLIDESHOW EFFECT (EFEK TAMPILAN SLIDE)—Tekan \uparrow atau \downarrow untuk memilih efek tampilan slide yang diinginkan. Pilihannya adalah: **Random (Acak)**, **Rect.**, **Off (Tidak aktif)**, **Snake (Ular)**, **Partition (Partisi)**, **Erase (Hapus)**, **Blinds (Tirai)**, **Lines (Garis)**, **GridCross (Kotak Menyilang)**, **Cross (Menyilang)**, dan **Spiral**.

 **CATATAN:** Fungsi Slideshow Duration (Durasi Tampilan Slide), Slideshow Repeat (Pengulangan Tampilan Slide), dan Slideshow Effect (Efek Tampilan Slide) hanya mendukung mode Slideshow (Tampilan Slide).

VIDEO SETUP (KONFIGURASI VIDEO)

Pilih, kemudian tekan \checkmark untuk membuka menu konfigurasi video. Berikut adalah pilihan yang tersedia dalam menu konfigurasi video:

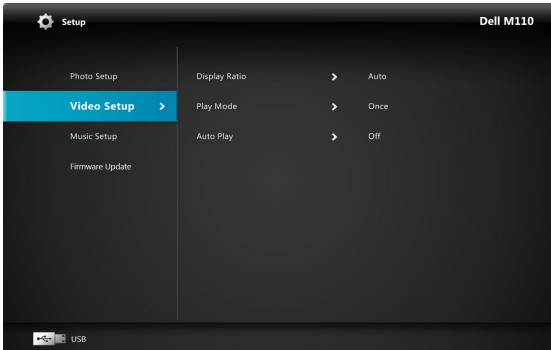

DISPLAY RATIO (RASIO TAMPILAN)—Tekan \uparrow atau \downarrow untuk memilih rasio tampilan Video.

AUTO (OTOMATIS)—Menyimpan rasio aspek awal.

ORIGINAL SIZE (UKURAN AWAL)—Menampilkan video dalam ukuran awal konten.



PLAY MODE (MODE PEMUTARAN)—Tekan \uparrow atau \downarrow untuk memilih mode pemutaran video. Pilihannya adalah: **Once (Sekali)**, **Repeat Once (Ulangi Sekali)**, **Repeat (Ulangi)**, dan **Random (Acak)**.

AUTO PLAY (PEMUTARAN OTOMATIS)—Pilih **On (Aktif)** untuk memutar video secara otomatis sewaktu membuka daftar video.

MUSIC SETUP (KONFIGURASI MUSIK)

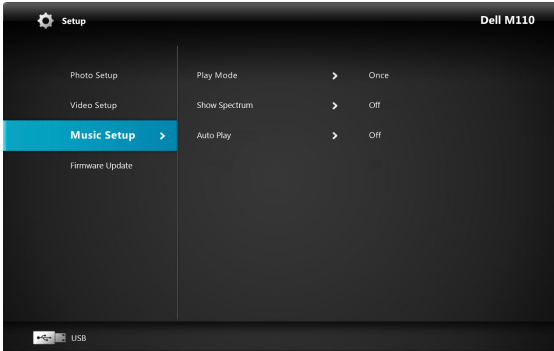
Pilih, kemudian tekan  untuk membuka menu konfigurasi musik. Berikut adalah pilihan yang tersedia dalam menu konfigurasi musik:



PLAY MODE (MODE PEMUTARAN)—Tekan  atau  untuk memilih mode pemutaran musik. Pilihannya adalah: **Once (Sekali)**, **Repeat Once (Ulangi Sekali)**, **Repeat (Ulangi)**, dan **Random (Acak)**.

SHOW SPECTRUM (TAMPILKAN SPEKTRUM)—Pilih **On (Aktif)** untuk menampilkan plot spektrum sewaktu musik diputar.

AUTO PLAY (PEMUTARAN OTOMATIS)—Pilih **On (Aktif)** untuk memutar musik secara otomatis sewaktu membuka daftar musik.

FIRMWARE UPDATE (PEMBARUAN FIRMWARE)

Pilih dan tekan  untuk membuka menu pembaruan firmware. Berikut adalah pilihan yang tersedia dalam menu pembaruan firmware:

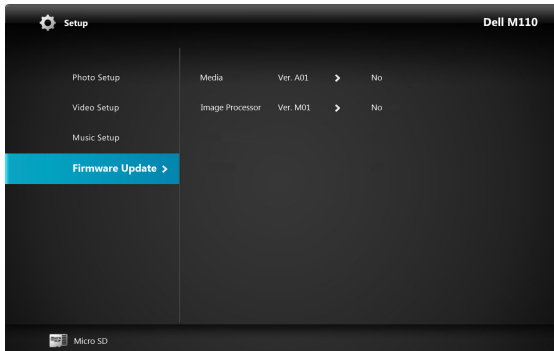

MEDIA—Pilih "Yes" (Ya) untuk membuka layar pembaruan firmware, lalu gunakan pilihan Confirm (Konfirmasikan) untuk memperbarui firmware media menggunakan kartu micro SD.

IMAGE PROCESSOR (PROSESOR GAMBAR)—Pilih "Yes" (Ya) untuk membuka layar pembaruan firmware, lalu gunakan pilihan Confirm (Konfirmasikan) untuk memperbarui firmware dekoder Video menggunakan kartu micro SD.



CATATAN: Pembaruan firmware Prosesor Media dan Gambar hanya mendukung interface microSD. File "firmware and upgradeinfo.inf" harus disimpan dalam kartu microSD.



CATATAN: Anda dapat men-download file firmware "media dan prosesor gambar" tersebut dari situs Dukungan Dell di support.dell.com.

Mengatasi Masalah Proyektor



Jika Anda mengalami masalah dengan proyektor, lihat tips mengatasi masalah berikut ini. Jika masalah berlanjut, hubungi Dell™ (lihat Menghubungi Dell™ pada halaman 63).



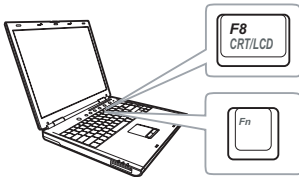

Masalah

Tidak ada gambar yang ditampilkan di layar





Kemungkinan Solusi

- Pastikan proyektor dihidupkan.
- Pastikan Anda telah memilih sumber input yang benar pada menu INPUT SOURCE (Sumber Input).
- Pastikan port grafis eksternal telah diaktifkan. Jika Anda menggunakan laptop Dell™, tekan   (Fn + F8). Untuk komputer lainnya, lihat dokumen yang sesuai. Jika gambar tidak ditampilkan dengan benar, upgrade driver video komputer Anda. Untuk komputer Dell, kunjungi support.dell.com.
- Pastikan semua kabel telah tersambung dengan benar. Lihat "Menyambungkan Proyektor" pada halaman 10.
- Pastikan pin konektor tidak tertekuk atau rusak.
- Gunakan Test Pattern (Pola Pengujian) di menu Projector Settings (Pengaturan Proyektor) dalam Advanced Settings (Pengaturan Lanjutan). Pastikan warna pola pengujian sudah benar.

Masalah (lanjutan)	Kemungkinan Solusi (lanjutan)
Gambar yang ditampilkan terpotong, berputar, atau tidak ditampilkan dengan benar	<p>1 Tekan tombol Auto Adjust (Pengaturan Otomatis) pada remote control atau panel kontrol.</p> <p>2 Jika Anda menggunakan komputer portabel Dell™, atur resolusi komputer ke WXGA (1280 x 800):</p> <ul style="list-style-type: none"> a Klik kanan bagian desktop Microsoft® Windows® yang tidak digunakan, klik Properties (Properti), lalu pilih tab Settings (Pengaturan). b Pastikan pengaturan untuk port monitor eksternal adalah 1280 x 800 piksel. c Tekan   (Fn+F8).
Layar tidak menampilkan presentasi	Jika Anda menggunakan komputer portabel, tekan   (Fn+F8).
Gambar tidak stabil atau berkedip	Sesuaikan penelusuran di menu OSD Display Settings (Pengaturan Tampilan) dalam Advanced Settings (Pengaturan Lanjutan) (hanya dalam Mode PC).
Gambar memiliki garis vertikal berkedip	Sesuaikan frekuensi di menu OSD Display Settings (Pengaturan Tampilan) dalam Advanced Settings (Pengaturan Lanjutan) (hanya dalam Mode PC).
Warna gambar salah	<ul style="list-style-type: none"> • Jika layar menerima output sinyal yang salah dari kartu grafis, atur jenis sinyal ke RGB di menu OSD Display Settings (Pengaturan Layar) dalam Advanced Settings (Pengaturan Lanjutan). • Gunakan Test Pattern (Pola Pengujian) di menu Projector Settings (Pengaturan Proyektor) dalam Advanced Settings (Pengaturan Lanjutan). Pastikan warna pola pengujian sudah benar.

Masalah (<i>lanjutan</i>)	Kemungkinan Solusi (<i>lanjutan</i>)
Gambar tidak fokus	<p>1 Sesuaikan gelang fokus pada lensa proyektor.</p> <p>2 Pastikan layar proyeksi berada dalam jarak yang diharuskan dari proyektor (97 cm [3,18 kaki] hingga 258 cm [8,48 kaki]).</p>
Gambar melebar saat menampilkan DVD 16:9	<p>Proyektor secara otomatis mendeteksi format sinyal input. Rasio aspek gambar yang diproyeksikan akan dipertahankan berdasarkan format sinyal input dengan pengaturan Original (Awal).</p> <p>Jika gambar masih melebar, atur rasio aspek di menu Display Settings (Pengaturan Tampilan) dalam Advanced Settings (Pengaturan Lanjutan) di OSD.</p>
Gambar terbalik	Pilih Projector Settings (Pengaturan Proyektor) dalam Advanced Settings (Pengaturan Lanjutan) dari OSD dan atur mode proyektor.
LED Kesalahan berkedip kuning	Kipas proyektor tidak berfungsi dan proyektor akan mati secara otomatis.
LED SUHU menyala kuning	Proyektor terlalu panas. Layar mati secara otomatis. Hidupkan kembali layar setelah proyektor mendingin. Jika masalah berlanjut, hubungi Dell™.
LED SUHU berkedip kuning	Jika kipas proyektor tidak berfungsi, proyektor akan mati secara otomatis. Hapus mode proyektor dengan menekan terus tombol DAYA selama 10 detik. Tunggu kurang lebih selama 5 menit, kemudian coba hidupkan kembali. Jika masalah berlanjut, hubungi Dell™.
OSD tidak tampil di layar	Tekan tombol Menu pada panel selama 15 detik untuk mengaktifkan OSD. Lihat Menu Lock (Penguncian Menu) pada halaman 38.
Remote control tidak berfungsi dengan baik atau hanya berfungsi dalam jarak terbatas	Baterai mungkin hampir habis. Periksa apakah indikasi LED dari remote terlalu redup. Jika ya, ganti dengan baterai CR2032 yang baru.

Sinyal Pemandu

Status Proyektor	Keterangan	Tombol Kontrol	Indikator	
		Daya (Biru/Kuning)	SUHU (Kuning)	 (Kuning)
Standby mode (Mode Siaga)	Proyektor berada dalam mode Siaga. Siap dihidupkan.	BIRU Berkedip	TIDAK AKTIF	TIDAK AKTIF
Warming up mode (Mode Pemanasan)	Diperlukan beberapa waktu hingga proyektor memanas dan hidup.	BIRU	TIDAK AKTIF	TIDAK AKTIF
LED menyala	Proyektor berada dalam mode Normal dan siap menampilkan gambar.  Catatan: Menu OSD tidak diakses.	BIRU	TIDAK AKTIF	TIDAK AKTIF
Cooling mode (Mode Pendinginan)	Proyektor mendingin hingga mati.	BIRU	TIDAK AKTIF	TIDAK AKTIF
Projector overheated (Proyektor terlalu panas)	Ventilasi udara mungkin terhalang atau suhu lingkungan berada di atas 35 °C. Proyektor mati secara otomatis. Pastikan ventilasi udara tidak terhalang dan suhu lingkungan berada dalam kisaran pengoperasian. Jika masalah berlanjut, hubungi Dell.	TIDAK AKTIF	KUNING	TIDAK AKTIF
Fan breakdown (Kipas tidak berfungsi)	Salah satu kipas tidak berfungsi. Proyektor mati secara otomatis. Jika masalah berlanjut, hubungi Dell.	TIDAK AKTIF	KUNING Berkedip	TIDAK AKTIF
Kegagalan LED	LED mati.	TIDAK AKTIF	TIDAK AKTIF	KUNING

Spesifikasi

Katup Lampu	0,45" WXGA S450 DMD, DarkChip3™
Kecerahan	300 ANSI Lumens (Maks.)
Rasio Kontras	10000:1 Biasa (Penuh Aktif/Penuh Tidak Aktif)
Kesesuaian	80% Biasa (Standar Jepang - JBMA)
Jumlah Piksel	1280 x 800 (WXGA)
Flash Internal	Memori 1 GB (Maks.)
Warna yang Dapat Ditampilkan	1,073 miliar warna
Lensa Proyeksi	F-Stop: F/ 2,0 f=14,95 mm Lensa Tetap Rasio tampilan =lebar dan tele 1,5 Rasio offset: 100%
Ukuran Layar Proyeksi	30~80 inci (diagonal)
Jarak Proyeksi	97 cm ~ 258 cm (3,18~8,48 kaki)
Kompatibilitas Video	Video Komposit: NTSC (M, 3,58, 4,43), PAL (B, D, G, H, I, M, N, 4,43), SECAM (B, D, G, K, K1, L, 4,25, 4,4) Input Video Komponen melalui VGA: 1080i (50/60 Hz), 720p (50/60 Hz), 576i/p, 480i/p Input HDMI: 1080p, 720p, 576i/p, 480i/p
Catu Daya	Universal AC 100-240 50-60 Hz dengan adaptor daya 65 W
Pemakaian Daya	Mode Normal: 44 W ± 10% @ 110 Vac Mode Eco: 36 W ± 10% @ 110 Vac Mode Hemat daya: <10 W (Kecepatan kipas minimum) Mode Siaga: < 0,5 W (VGA_OUT Mati)

Audio	1 speaker x 1 watt RMS
Tingkat Noise	36 dB(A) dalam mode Normal, 32 dB(A) dalam mode Eco
Berat	0,36 kg ± 22,7 g (0,8 lb ± 0,05 lb)
Dimensi (P x T x L)	105,3 x 36,5 x 104 mm (4,14 x 1,43 x 4,09 inci)

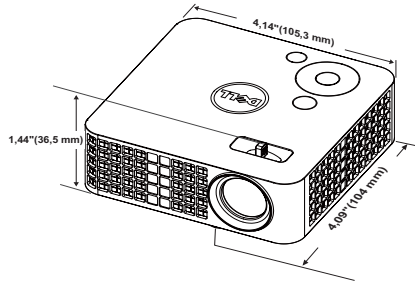

Lingkungan	Suhu pengoperasian: 5 °C hingga 35 °C (41 °F hingga 95 °F)
	Kelembaban: 80% maksimum
	Suhu penyimpanan: 0 °C hingga 60 °C (32 °F hingga 140 °F)
	Kelembaban: 90% maksimum
	Suhu pengiriman: -20 °C hingga 60 °C (-4 °F hingga 140 °F)
	Kelembaban: 90% maksimum
Konektor I/O	Daya: Satu soket daya DC
	Input VGA: Satu soket universal 24-pin (Hitam) untuk sinyal input RGB analog dan mendukung output Audio.
	Input HDMI: Satu konektor HDMI untuk mendukung HDMI 1.3. Kompatibel dengan HDCP.
	Input AV: Satu konektor 3,5 mm untuk mendukung input Audio/Video.
	Port USB (tipe A): Satu soket USB untuk mendukung tampilan USB, pemutaran multimedia (Video/Audio/Foto), akses penyimpanan Memori USB (USB flash drive/memori internal), dan dongle nirkabel opsional.

Drive kecil USB dapat mendukung hingga 32 GB.

Slot kartu microSD: Satu soket microSD untuk mendukung pemutaran multimedia (Video/Audio/Foto) serta upgrade firmware prosesor media dan gambar.

Kartu microSDHC dapat mendukung hingga 32 GB.

Dongle Nirkabel (Opsional) Standar Nirkabel: IEEE802.11b/g/n

Nirkabel: Satu soket USB (tipe A) untuk mendukung dongle nirkabel (interface USB, opsional) dan konten selular.

Lingkungan OS: Windows 7/Vista/XP/2000, MAC OS X

Sumber Cahaya

LED bebas merkuri (hingga 20.000 jam dalam mode Normal)



CATATAN: Nilai masa pakai LED untuk proyektor hanya merupakan perkiraan penurunan kecerahan, dan bukan spesifikasi masa pakai hingga LED tidak berfungsi dan tidak menghasilkan cahaya. Masa pakai LED adalah waktu yang diperlukan lebih dari 50% populasi sampel LED hingga kecerahan menurun sekitar 50% dari satuan cahaya yang telah dihitung untuk LED tersebut. Nilai masa pakai LED tidak dijamin dalam bentuk apapun. Masa pengoperasian LED proyektor akan beragam, tergantung pada kondisi pengoperasian dan pola penggunaan. Penggunaan proyektor dalam kondisi tidak nyaman yang dapat mencakup lingkungan berdebu, dalam suhu tinggi, sering digunakan, dan listrik mati tiba-tiba kemungkinan besar mengakibatkan masa pakai LED berkurang atau LED tidak berfungsi.

Mode Kompatibilitas (Analog/Digital)

Resolusi	Kecepatan Refresh (Hz)	Frekuensi Hsync (KHz)	Clock Piksel (MHz)
640 x 350	70,087	31,469	25,175
640 x 480	59,940	31,469	25,175
720 x 480 p60	59,940	31,469	27,000
720 x 576 p50	50,000	31,250	27,000
720 x 400	70,087	31,469	28,322
640 x 480	75,000	37,500	31,500
640 x 480	85,008	43,269	36,000
800 x 600	60,317	37,879	40,000
800 x 600	75,000	46,875	49,500
800 x 600	85,061	53,674	56,250
1024 x 768	60,004	48,363	65,000
1280 x 720 p50	50,000	37,500	74,250
1280 x 720 p60	60,000	45,000	74,250
1920 x 1080 i50	50,000	28,125	74,250
1920 x 1080 i60	60,000	33,750	74,250
1280 x 720	59,855	44,772	74,500
1024 x 768	75,029	60,023	78,750
1280 x 800	59,810	49,702	83,500
1366 x 768	59,790	47,712	85,500
1360 x 768	60,015	47,712	85,500
1024 x 768	84,997	68,677	94,500
1440 x 900	59,887	55,935	106,500
1280 x 1024	60,020	63,981	108,000
1400 x 1050	59,978	65,317	121,750
1280 x 800	84,880	71,554	122,500
1280 x 1024	75,025	79,976	135,000
1440 x 900	74,984	70,635	136,750
1680 x 1050	59,954	65,290	146,250
1280 x 960	85,002	85,938	148,500
1920 x 1080	60,000	67,500	148,500

Menghubungi Dell

Untuk pelanggan di Amerika Serikat, hubungi 800-WWW-DELL (800-999-3355).



CATATAN: Jika tidak memiliki sambungan Internet aktif, Anda dapat menemukan informasi kontak pada faktur pembelian, slip kemasan, bukti pembelian, atau katalog produk Dell.

Dell™ memberikan beberapa dukungan serta pilihan layanan online dan melalui telepon. Ketersediaan beragam menurut negara serta produk dan beberapa layanan mungkin tidak tersedia di wilayah Anda. Untuk menghubungi Dell tentang masalah penjualan, dukungan teknis, atau layanan pelanggan:

- 1 Kunjungi [Support.dell.com](https://support.dell.com).
- 2 Verifikasikan negara atau kawasan Anda dalam menu drop-down **Choose A Country/Region (Pilih Negara/Kawasan)** di bagian bawah halaman.
- 3 Klik **Contact Us (Hubungi Kami)** di sisi kiri halaman.
- 4 Pilih layanan atau link dukungan yang sesuai dengan kebutuhan Anda.
- 5 Pilih cara menghubungi Dell sesuai keinginan Anda.

Lampiran: Daftar istilah

ANSI Lumens — Pengukuran standar untuk kecerahan. Kecerahan diukur dengan membagi gambar meter persegi menjadi 9 persegi yang sama, mengukur jarak baca (atau kecerahan) di bagian tengah persegi, dan membuat rata-rata dari 9 nilai tersebut.

Rasio Aspek — Rasio aspek terpopuler adalah 4:3 (4 banding 3). Format TV dan video komputer sebelumnya dalam rasio aspek 4:3 yang berarti lebar gambar adalah $\frac{4}{3}$ kali tinggi.

Kecerahan — Kapasitas cahaya yang keluar dari tampilan atau tampilan proyeksi maupun perangkat proyeksi. Kecerahan proyektor diukur dengan satuan cahaya ANSI.

Suhu Warna — Tampilan warna pada cahaya putih. Suhu warna rendah menunjukkan cahaya yang lebih hangat (lebih banyak kuning/merah), sedangkan suhu warna tinggi menunjukkan cahaya yang lebih sejuk (lebih banyak biru). Satuan standar untuk suhu warna adalah K (Kelvin).

Video Komponen — Metode penayangan video berkualitas dalam format yang terdiri dari sinyal pencahayaan dan dua sinyal krominan terpisah serta ditentukan sebagai Y'Pb'Pr' untuk komponen analog dan Y'Cb'Cr' untuk komponen digital. Video komponen tersedia di pemutar DVD.

Video Komposit — Sinyal video yang menggabungkan luma (kecerahan), kroma (warna), burst (referensi warna), serta sinkronisasi (sinyal sinkronisasi horizontal dan vertikal) menjadi sinyal yang ditunjukkan dengan satu garis gelombang. Terdapat 3 jenis format, yakni NTSC, PAL, dan SECAM.

Resolusi Terkompresi — Jika gambar input memiliki resolusi yang lebih tinggi daripada resolusi asli proyektor, gambar yang dihasilkan akan diskala agar sesuai dengan resolusi asli proyektor. Sifat kompresi dalam perangkat digital berarti bahwa beberapa konten gambar hilang.

Rasio Kontras — Rentang nilai terang dan gelap dalam gambar atau rasio antara nilai maksimum dan minimum. Terdapat dua metode yang digunakan oleh industri proyeksi untuk mengukur rasio:

- 1 *Full On/Off (Penuh Aktif/Tidak Aktif)* — mengukur rasio cahaya lampu semua gambar putih (penuh aktif) dan cahaya lampu semua gambar hitam (penuh tidak aktif).
- 2 **ANSI** — mengukur pola 16 persegi hitam dan putih bergantian. Cahaya rata-rata yang dihasilkan dari persegi putih dibagi cahaya rata-rata yang dihasilkan dari persegi hitam untuk menentukan rasio kontras ANSI.

Kontras *Full On/Off (Penuh Aktif/Tidak Aktif)* selalu lebih besar dari kontras ANSI untuk proyektor yang sama.

dB — desibel — Unit yang digunakan untuk menyatakan perbedaan relatif pada data atau intensitas, biasanya antara dua sinyal akustik atau listrik, yang setara dengan 10 kali logaritma rasio kedua tingkat.

Layar Diagonal — Metode penghitungan ukuran layar atau gambar yang diproyeksikan. Penghitungan dilakukan dari satu sudut ke sudut yang berseberangan. Dengan tinggi 9 kaki dan lebar 12 kaki, layar memiliki diagonal 15 kaki. Dokumen ini mengasumsikan bahwa dimensi diagonal adalah untuk rasio 4:3 biasa pada gambar komputer seperti pada contoh di atas.

DLP® — Digital Light Processing™ — Teknologi layar reflektif yang dikembangkan oleh Texas Instruments, menggunakan cermin manipulasi kecil. Cahaya yang melewati filter warna dikirim ke cermin DLP yang menyusun warna RGB pada gambar yang diproyeksikan ke layar, disebut juga DMD.

DMD — Digital Micro-Mirror Device — Setiap DMD terdiri dari ribuan cermin campuran aluminium mikroskopis miring yang terpasang pada poros tersembunyi.

Jarak Fokus — Jarak dari permukaan lensa ke titik fokus.

Frekuensi — Tingkat pengulangan dalam siklus per detik pada sinyal listrik. Diukur dalam Hz (Hertz).

HDCP — High-Bandwidth Digital-Content Protection — Spesifikasi yang dikembangkan oleh Intel™ Corporation untuk melindungi hiburan digital di seluruh interface digital, misalnya DVI, HDMI.

HDMI — High-Definition Multimedia Interface — HDMI membawa video definisi tinggi tidak terkompresi beserta audio digital dan data kontrol perangkat dalam satu konektor.

Hz (Hertz) — Satuan frekuensi.

Koreksi Keystone — Perangkat yang akan mengoreksi gambar distorsi (biasanya efek atas lebar, bawah sempit) pada gambar yang diproyeksikan akibat proyektor yang tidak sesuai dengan sudut layar.

Jarak Maksimum — Jarak maksimum dari layar yang memungkinkan proyektor menampilkan gambar yang jelas (cukup terang) di ruangan yang gelap total.

Ukuran Gambar Maksimum — Ukuran gambar terbesar yang dapat ditampilkan oleh proyektor di ruangan gelap. Ukuran ini biasanya dibatasi oleh rentang fokus optik.

Jarak Minimum — Posisi terdekat yang memungkinkan proyektor memfokuskan gambar ke layar.

NTSC — National Television Standards Committee. Standar Amerika Utara untuk video dan penyiaran dengan format video 525 garis pada 30 bingkai per detik.

PAL — Phase Alternating Line. Standar siaran Eropa untuk video dan penyiaran dengan format video 625 garis pada 25 bingkai per detik.

Balik Gambar — Fitur yang dapat digunakan untuk membalik gambar secara horizontal. Bila digunakan dalam lingkungan proyeksi biasa, teks, grafis, dsb. akan terbalik. Balik gambar digunakan untuk proyeksi belakang.

RGB — Merah, Hijau, Biru — biasanya digunakan untuk mengenali monitor yang memerlukan sinyal terpisah untuk masing-masing warna.

SECAM — Standar siaran Perancis dan internasional untuk video serta penyiaran yang terkait erat dengan PAL, namun dengan metode pengiriman informasi warna yang berbeda.

SVGA — Super Video Graphics Array — 800 x 600 piksel.

SXGA — Super Extended Graphics Array — 1280 x 1024 piksel.

UXGA — Ultra Extended Graphics Array — 1600 x 1200 piksel.

VGA — Video Graphics Array — 640 x 480 piksel.

XGA — Extended Video Graphics Array — 1024 x 768 piksel.

WXGA — Wide Extended Graphics Array — 1280 x 800 piksel.

Lensa Zoom — Lensa dengan jarak fokus variabel yang dapat digunakan operator untuk memperbesar atau memperkecil tampilan gambar.

Rasio Lensa Zoom — Adalah rasio antara gambar terkecil dan terbesar yang dapat diproyeksikan dari jarak tetap. Misalnya, rasio lensa zoom 1,4:1 berarti gambar 10 kaki tanpa zoom akan menjadi gambar 14 kaki dengan zoom penuh.

Indeks

A

Adaptor AC 14

D

Dell

menghubungi 63

dukungan

menghubungi Dell 63

F

Flash disk USB 16

I

INPUT SOURCE (SUMBER
INPUT) 29

M

Mengatasi masalah 55

Menghubungi Dell 55

Mengatur Gambar Proyeksi 19

Mengatur Ketinggian Proyektor
19

mengurangi ketinggian
proyektor

Roda penyesuai

kemiringan
depan 19

Mengatur Zoom dan Fokus
Proyektor 20

Gelang fokus 20

Menghidupkan/Mematikan
Proyektor

Mematikan Proyektor 18

Menghidupkan Proyektor 18

Menghubungi Dell 6, 57

Menu Position (Posisi Menu) 38

Menu Settings (Pengaturan Menu)
38

Menu Timeout (Batas Waktu
Menu) 38

Menu Transparency (Transparansi
Menu) 38

Menyambungkan Pemutar DVD
Menggunakan Kabel A/V ke RCA
14

Menyambungkan Proyektor

Adaptor AC 11, 12, 15

Kabel 24-pin universal ke VGA
11

Kabel A/V ke RCA untuk soket
3,5 mm 14

Kabel daya 11, 12, 14, 15, 16, 17

Kabel HDMI 15

Kabel USB-A ke USB-A 12

Ke Komputer 11

Menyambungkan dengan Kabel
HDMI 15

Menyambungkan Komputer
dengan kabel RS232 12

N

nomor telepon 63

P

Panel Kontrol 23

Password 38

Password (Sandi) 38

Pengaturan Ulang, Pabrik 37

Port Sambungan

Output VGA-A (monitor
loop-through) 10

Slot kartu microSD 10

Soket A/V Masuk 10

Soket HDMI 10

Soket Universal I/O untuk input
VGA dan input/output
Audio 10

Soket USB Tipe A 10

Power Saving (Hemat Daya) 41

Power Settings (Pengaturan Daya)
41, 42

R

Remote Control 25

S

Spesifikasi
Audio 60

Berat 60

Brightness (Kecerahan) 59

Catu Daya 59

Dimensi 60

Flash Internal 59

Jarak Proyeksi 59

Jumlah Piksel 59

Katup Lampu 59

Kesesuaian 59

Kompatibilitas Video 59

Konektor I/O 60

Lensa Proyeksi 59

Lingkungan 60

Pemakaian Daya 59

Rasio Kontras 59

Tingkat Noise 60

Ukuran Layar Proyeksi 59

Warna yang Dapat Ditampilkan
59

T

Tampilan di Layar 29

Test Pattern (Pola Pengujian) 36

U

Unit Utama 8

Lensa 8

Panel kontrol 8

Roda penyesuai kemiringan 8

Tombol gelang fokus 8